

ECLISSE  
SYNTESIS® COLLECTION





**ECLISSE SYNTESIS® COLLECTION** di ECLISSE è un nuovo concetto di parete, un elemento di design che crea autentici spazi di espressione, da interpretare con l'eloquenza del colore o con la discrezione mimetica del bianco.

La collezione **ECLISSE SYNTESIS®** include soluzioni scorrevoli a scomparsa prive di cornici esterne, soluzioni per porte battenti filo muro, soluzioni per vani tecnici e un innovativo profilo battiscopa, in un sistema completo e modulare per la progettazione di pareti completamente lisce.

Una visione progettuale completa, con tecnologie dialoganti e perfettamente integrate tra di loro e nella parete, che fornisce i prodotti e le tecniche per la realizzazione di superfici di sicura resa estetica e funzionale.

Con **ECLISSE SYNTESIS® COLLECTION** l'ambiente di casa si apre a nuove libertà creative, in una cornice stilistica lineare e perfetta.

ECLISSE  
SYNTESIS® LINE SCORREVOLE  
SYNTESIS® EI30 SCORREVOLE

ECLISSE  
SYNTESIS® LUCE



ECLISSE  
**SYNTESIS® LINE BATTENTE**  
**SYNTESIS® EI30 BATTENTE**  
**SYNTESIS® BATTENTE VETRO**

ECLISSE  
**SYNTESIS® TECH**

ECLISSE  
**SYNTESIS® BATTISCOPA**



---

# ECLISSE SYNTESIS® LINE SCORREVOLE

---

Unico nel suo genere, il controtelaio include elementi e dettagli costruttivi, come i profili resinati, che una volta pitturati con lo stesso colore della parete diventano totalmente invisibili, all'insegna della



perfetta mimetizzazione della struttura. Nel modello **ECLISSE SYNTESIS® LINE SCORREVOLE** utilizzando il kit Vitro, è possibile montare porte tutto vetro.

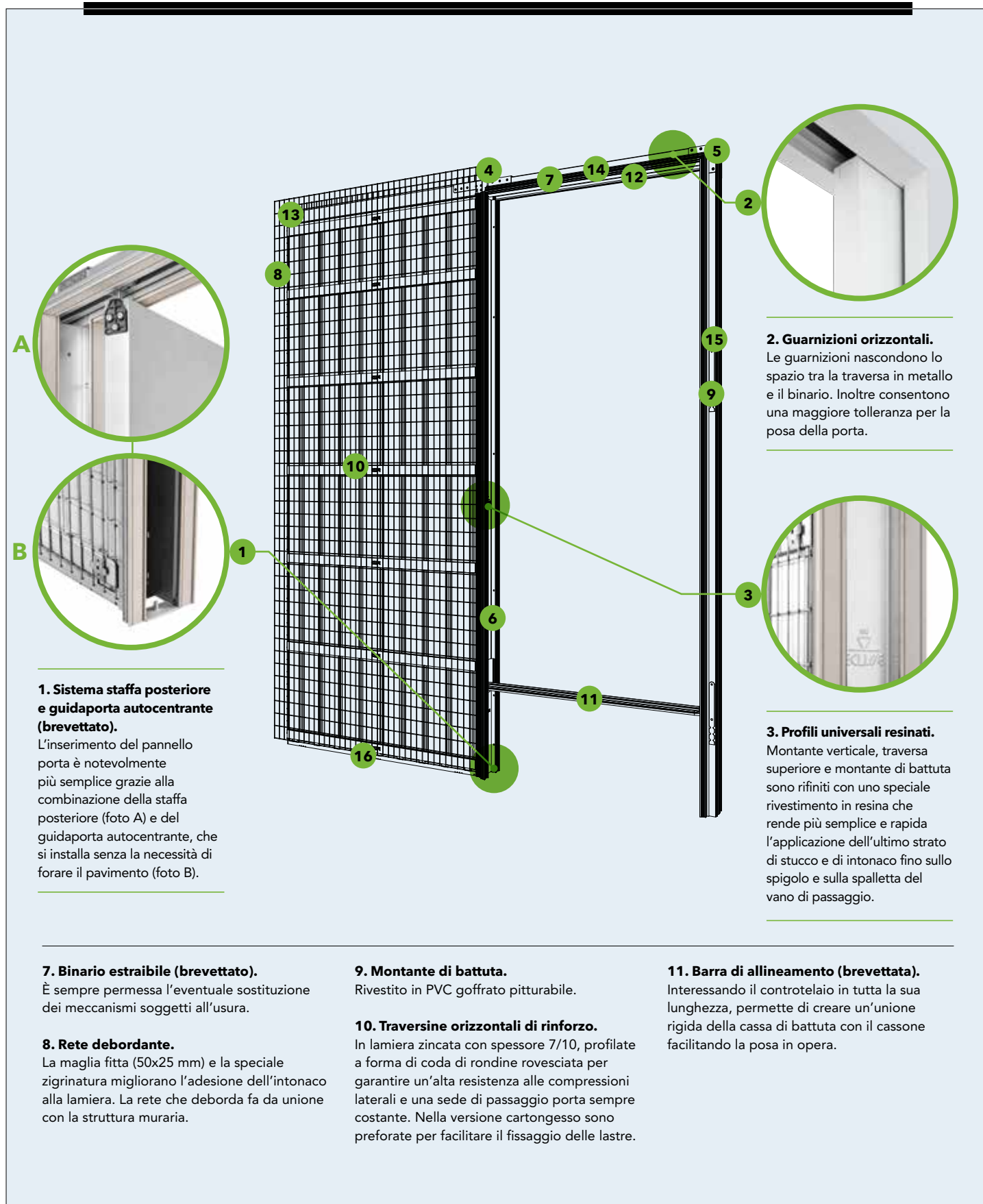

## CONTROTELAIO INTONACO

**1. Sistema staffa posteriore e guidaporta autocentrante (brevettato).**

L'inserimento del pannello porta è notevolmente più semplice grazie alla combinazione della staffa posteriore (foto A) e del guidaporta autocentrante, che si installa senza la necessità di forare il pavimento (foto B).

**7. Binario estraibile (brevettato).**

È sempre permessa l'eventuale sostituzione dei meccanismi soggetti all'usura.

**8. Rete debordante.**

La maglia fitta (50x25 mm) e la speciale zigrinatura migliorano l'adesione dell'intonaco alla lamiera. La rete che deborda fa da unione con la struttura muraria.

**9. Montante di battuta.**

Rivestito in PVC goffrato pitturabile.

**10. Traversine orizzontali di rinforzo.**

In lamiera zincata con spessore 7/10, profilate a forma di coda di rondine rovesciata per garantire un'alta resistenza alle compressioni laterali e una sede di passaggio porta sempre costante. Nella versione cartongesso sono preforate per facilitare il fissaggio delle lastre.

**11. Barra di allineamento (brevettata).**

Interessando il controte laio in tutta la sua lunghezza, permette di creare un'unione rigida della cassa di battuta con il cassone facilitando la posa in opera.

**2. Guarnizioni orizzontali.**

Le guarnizioni nascondono lo spazio tra la traversa in metallo e il binario. Inoltre consentono una maggiore tolleranza per la posa della porta.

**3. Profili universali resinati.**

Montante verticale, traversa superiore e montante di battuta sono rifiniti con uno speciale rivestimento in resina che rende più semplice e rapida l'applicazione dell'ultimo strato di stucco e di intonaco fino sullo spigolo e sulla spalletta del vano di passaggio.





# CONTROTELAIO CARTONGESSO

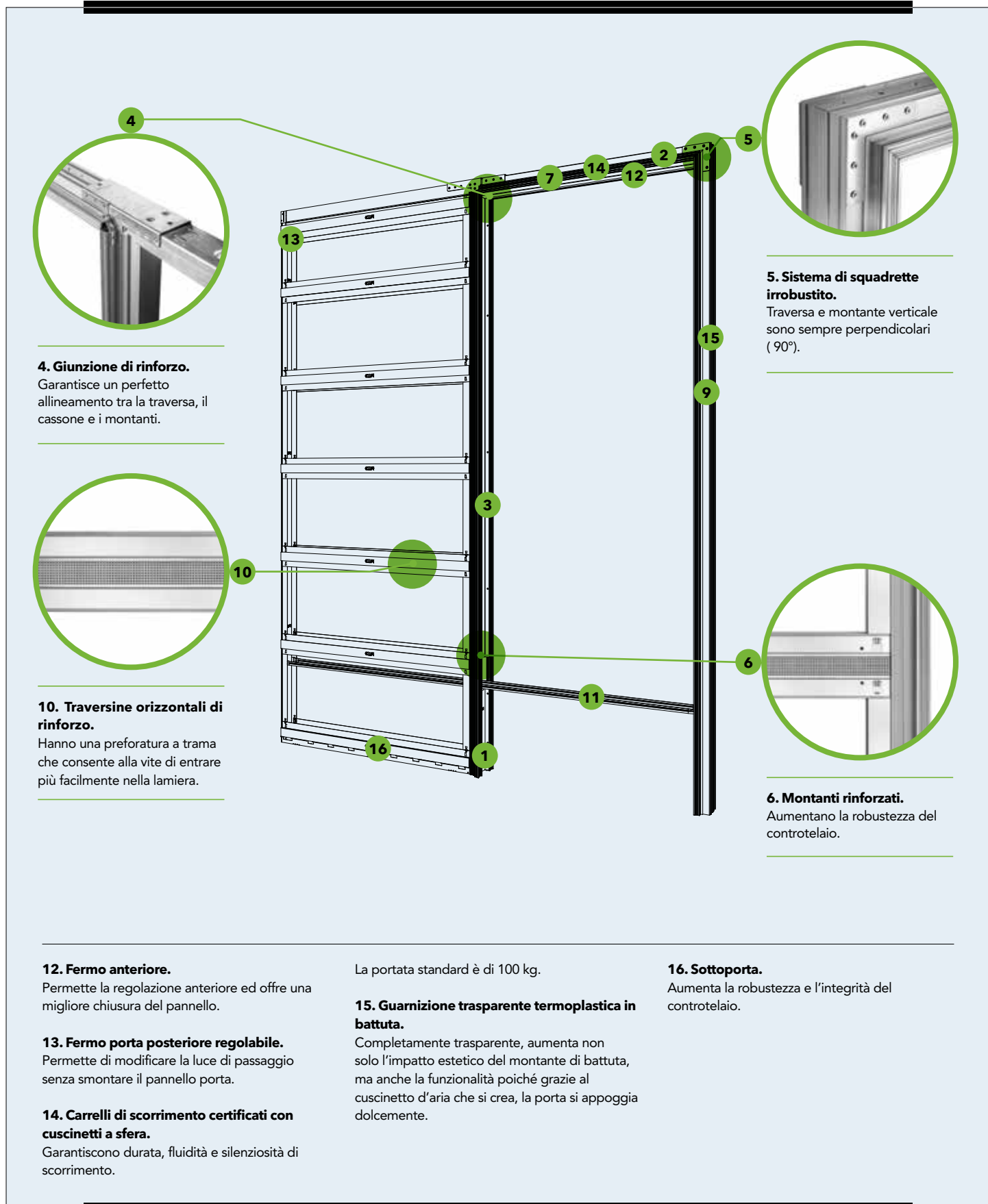

**4. Giunzione di rinforzo.**  
Garantisce un perfetto allineamento tra la traversa, il cassone e i montanti.

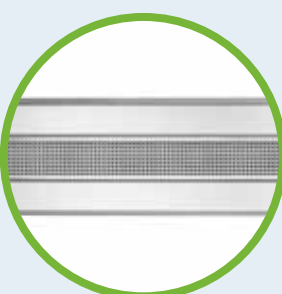

**10. Traversine orizzontali di rinforzo.**  
Hanno una preforatura a trama che consente alla vite di entrare più facilmente nella lamiera.

**12. Fermo anteriore.**  
Permette la regolazione anteriore ed offre una migliore chiusura del pannello.

**13. Fermo porta posteriore regolabile.**  
Permette di modificare la luce di passaggio senza smontare il pannello porta.

**14. Carrelli di scorrimento certificati con cuscinetti a sfera.**  
Garantiscono durata, fluidità e silenziosità di scorrimento.

La portata standard è di 100 kg.

**15. Guarnizione trasparente termoplastica in battuta.**

Completamente trasparente, aumenta non solo l'impatto estetico del montante di battuta, ma anche la funzionalità poiché grazie al cuscinetto d'aria che si crea, la porta si appoggia dolcemente.

**16. Sottoporta.**  
Aumenta la robustezza e l'integrità del controteelaio.

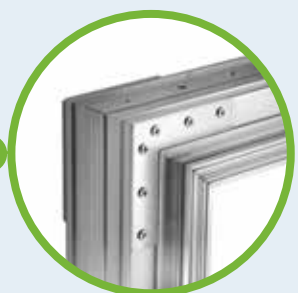

**5. Sistema di squadrette irrobustito.**  
Traversa e montante verticale sono sempre perpendicolari (90°).

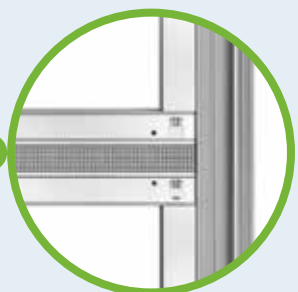

**6. Montanti rinforzati.**  
Aumentano la robustezza del controteelaio.

# ECLISSE SYNTESIS® LINE



## VERSIONE INTONACO

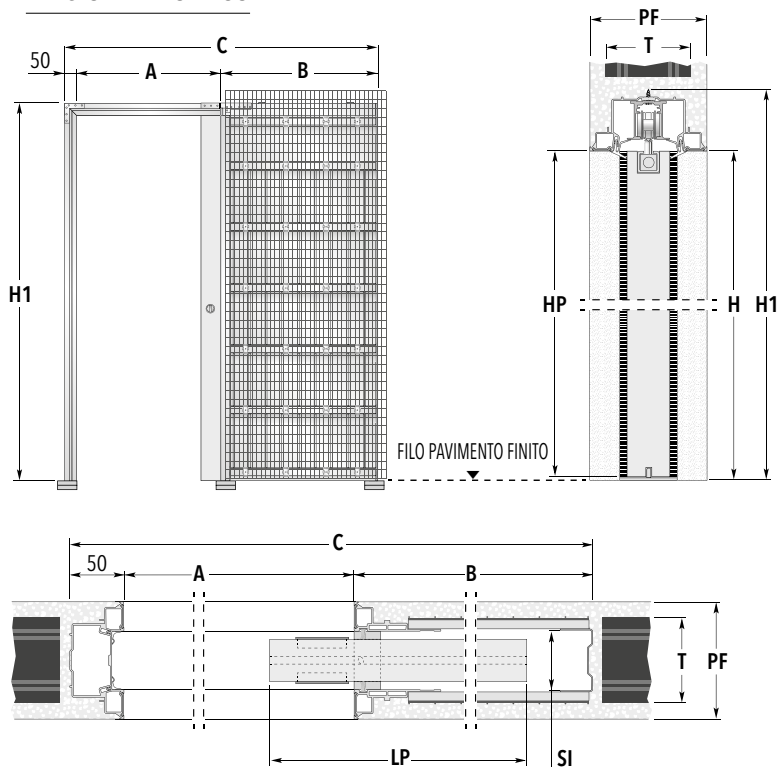

I pannelli porta ospitati dal modello ECLISSE SYNTESIS® LINE devono essere fresati lungo il profilo superiore, come indicato nei disegni (escluso porte tutto vetro).

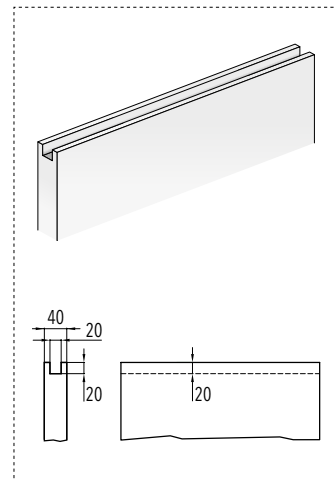

misure comuni	controtelaio per intonaco			controtelaio per cartongesso			pannello porta*	
LUCE FORO AxH	MISURE D'INGOMBRO CxH1			MISURE D'INGOMBRO CxH1			LP	HP
600 x 2000/2100	1393	2060/2160	750	1393	2060/2160	750	615 ÷ 635	1992/2092
700 x 2000/2100	1593	2060/2160	850	1593	2060/2160	850	715 ÷ 735	1992/2092
800 x 2000/2100	1793	2060/2160	950	1793	2060/2160	950	815 ÷ 835	1992/2092
900 x 2000/2100	1993	2060/2160	1050	1993	2060/2160	1050	915 ÷ 935	1992/2092
1000 x 2000/2100	2193	2060/2160	1150	2193	2060/2160	1150	1015 ÷ 1035	1992/2092

spessori disponibili	PARETE FINITA	TRAMEZZA	SEDE INTERNA	PARETE FINITA	ORDITURA	SEDE INTERNA
	PF	T	SI	PF	O	SI
	108	80	54	100	75 una lastra	54
	125	100	54	125	75 due lastre	54
	150	120	54	150	100 due lastre	54

MISURE ESPRESSE IN mm

### FUORI MISURA ANTA SINGOLA:

Sono anche disponibili controtelai con larghezze che variano da mm 600 a mm 1300 e altezze da mm 1000 a mm 2700 (misure intermedie di mm 50). Per le misure intermedie in larghezza (Es. A = 650 mm) il pannello porta deve essere fatto su misura.

### ACCESSORI APPLICABILI:

- ECLISSE SYNTESIS® BATTISCOPIA
- ECLISSE BIAS®
- ECLISSE BIAS® DS
- ECLISSE PUSH&PULL S
- Profilo Security

### AVVERTENZE INTONACO:

- La luce foro A è ridotta di 7 mm.
- Si consiglia di applicare un pannello porta con uno spessore massimo mm 40 (comprese eventuali cornici fermavetro).
- Con spessore parete finita da mm 108 usare tramezze da mm 80.
- Con spessore parete finita da mm 125 usare tramezze da mm 100.
- Con spessore parete finita da mm 150 usare tramezze da mm 120.
- La portata standard è di 100 kg.
- \* Le quote indicate sono relative a pannelli porta in legno.

### IMPORTANTE:

- Per esigenze costruttive e antinfortunistiche del sistema, ECLISSE consiglia di mantenere il pannello porta sporgente di 80 mm.
- Se necessario, il fermo porta regolabile permette di modificare la luce di passaggio effettiva.
- Per mandare completamente a scomparsa il pannello prevedere una fresata passante.
- La fresata per il guida porta deve avere le seguenti dimensioni: 7x15 mm.

## ECLISSE SYNTESIS® LINE ESTENSIONE

info  
TECHNICAL  
DATA

## VERSIONE CARTONGESSO

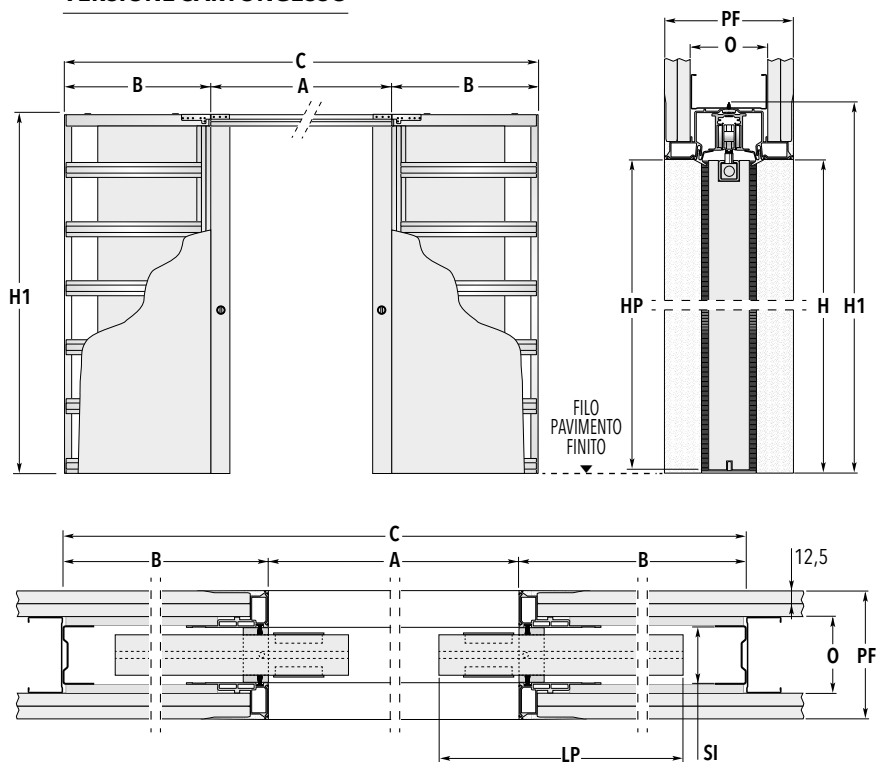

I pannelli porta ospitati dal modello ECLISSE SYNTESIS® LINE devono essere fresati lungo il profilo superiore, come indicato nei disegni (escluso porte tutto vetro).

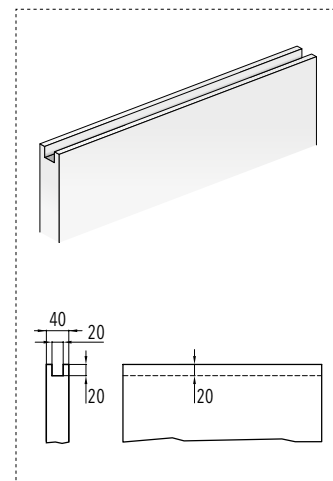

misure comuni		controtelaio per intonaco		controtelaio per cartongesso		pannello porta*	
LUCE FORO		MISURE D'INGOMBRO		MISURE D'INGOMBRO			
AxH	CxH1	B	CxH1	B	LP	HP	
1200 x 2000/2100	2686 x 2060/2160	750	2686 x 2060/2160	750	615 ÷ 635	1992/2092	
1400 x 2000/2100	3086 x 2060/2160	850	3086 x 2060/2160	850	715 ÷ 735	1992/2092	
1600 x 2000/2100	3486 x 2060/2160	950	3486 x 2060/2160	950	815 ÷ 835	1992/2092	
1800 x 2000/2100	3886 x 2060/2160	1050	3886 x 2060/2160	1050	915 ÷ 935	1992/2092	
2000 x 2000/2100	4286 x 2060/2160	1150	4286 x 2060/2160	1150	1015 ÷ 1035	1992/2092	
spessori disponibili	PARETE FINITA	TRAMEZZA	SEDE INTERNA	PARETE FINITA	ORDITURA	SEDE INTERNA	
	PF	T	SI	PF	O	SI	
	108	80	54	100	75 una lastra	54	
	125	100	54	125	75 due lastre	54	
	150	120	54	150	100 due lastre	54	

MISURE ESPRESSE IN mm

**FUORI MISURA ANTA DOPPIA:**

Sono anche disponibili controtelai con larghezze che variano da mm 600+600 a mm 1300+1300 e altezze da mm 1000 a mm 2700 (misure intermedie di mm 100 in L e di mm 50 in H).

**ACCESSORI APPLICABILI:**

- ECLISSE SYNTESIS® BATTISCOPIA
- ECLISSE BIAS®
- ECLISSE BIAS® DS
- Sincronia per ECLISSE SYNTESIS® doppia anta
- ECLISSE PUSH&PULL S
- Profilo Security

**AVVERTENZE CARTONGESSO:**

- La luce foro A è ridotta di 14 mm.
- Si consiglia di applicare un pannello porta con uno spessore massimo mm 40 (comprese eventuali cornici fermavetro).
- Con spessore parete finita da mm 100, rivestire il cassone con 1 lastra di cartongesso (orditure da 75 mm).
- Con spessore parete finita da mm 125, rivestire il cassone con 2 lastre di cartongesso (orditure da 75 mm).
- Con spessore parete finita da mm 150, rivestire il cassone con 2 lastre di cartongesso (orditure da 100 mm).
- La portata standard è di 100 kg.

\* Le quote indicate sono relative a pannelli porta in legno.

**IMPORTANTE:**

- Per esigenze costruttive e antinfortunistiche del sistema, ECLISSE consiglia di mantenere il pannello porta sporgente di 80 mm.
- Se necessario, il fermo porta regolabile permette di modificare la luce di passaggio effettiva.
- Per mandare completamente a scomparsa il pannello prevedere una fresata passante.
- La fresata per il guida porta deve avere le seguenti dimensioni: 7x15 mm.



# ECLISSE SYNTESIS® LUCE

**ECLISSE SYNTESIS® LUCE** è il controtelaio per porte a scomparsa senza finiture esterne, che combina estetica e praticità: il sistema, primo nel mercato, è disegnato per installarvi vari tipi di dispositivi elettrici come punti luce, comandi on/off o prese, mantenendo una assoluta pulizia delle linee.



I montanti verticali, la traversa superiore e il montante di battuta sono resinati per permettere di integrare totalmente il telaio, con un risultato di assoluta omogeneità della parete, mentre con la tecnologia Luce di ECLISSE si possono applicare fino a 10 scatole elettriche per anta (5 da un lato e 5 dall'altro).

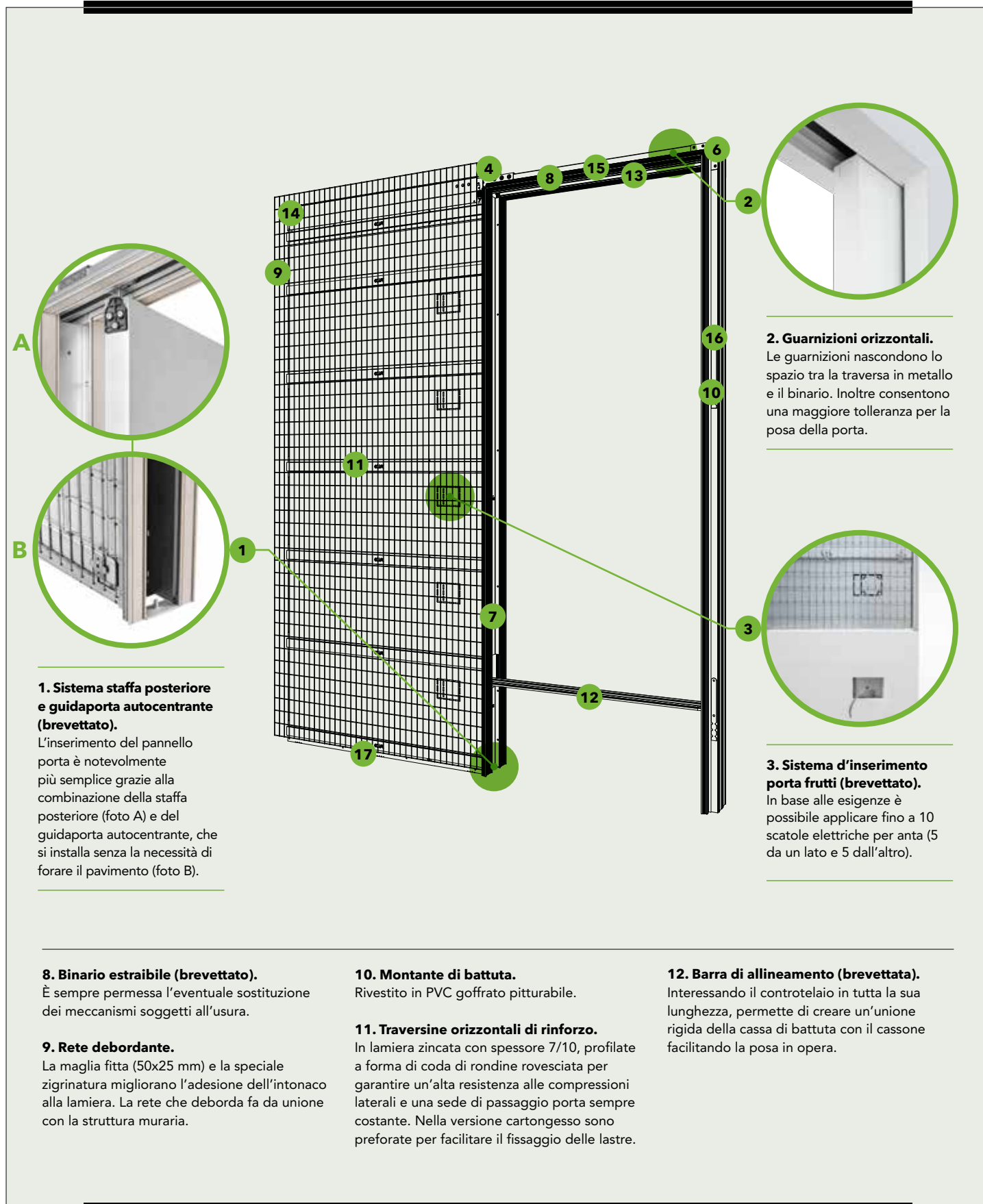

## CONTROTELAIO INTONACO

**1. Sistema staffa posteriore e guidaporta autocentrante (brevettato).**

L'inserimento del pannello porta è notevolmente più semplice grazie alla combinazione della staffa posteriore (foto A) e del guidaporta autocentrante, che si installa senza la necessità di forare il pavimento (foto B).

**8. Binario estraibile (brevettato).**

È sempre permessa l'eventuale sostituzione dei meccanismi soggetti all'usura.

**9. Rete debordante.**

La maglia fitta (50x25 mm) e la speciale zigrinatura migliorano l'adesione dell'intonaco alla lamiera. La rete che deborda fa da unione con la struttura muraria.

**10. Montante di battuta.**

Rivestito in PVC gofrato pitturabile.

**11. Traversine orizzontali di rinforzo.**

In lamiera zincata con spessore 7/10, profilate a forma di coda di rondine rovesciata per garantire un'alta resistenza alle compressioni laterali e una sede di passaggio porta sempre costante. Nella versione cartongesso sono preforate per facilitare il fissaggio delle lastre.

**12. Barra di allineamento (brevettata).**

Interessando il controteelaio in tutta la sua lunghezza, permette di creare un'unione rigida della cassa di battuta con il cassone facilitando la posa in opera.

**2. Guarnizioni orizzontali.**

Le guarnizioni nascondono lo spazio tra la traversa in metallo e il binario. Inoltre consentono una maggiore tolleranza per la posa della porta.

**3. Sistema d'inserimento porta frutti (brevettato).**

In base alle esigenze è possibile applicare fino a 10 scatole elettriche per anta (5 da un lato e 5 dall'altro).

## CONTROTELAIO CARTONGESSO

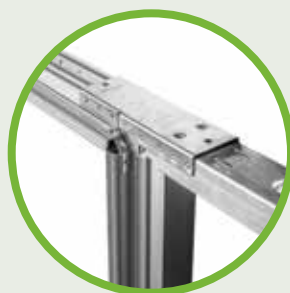

### 4. Giunzione di rinforzo.

Garantisce un perfetto allineamento tra la traversa, il cassone e i montanti.



### 5. Profili universali resinati.

Montante verticale, traversa superiore e montante di battuta sono rifiniti con un speciale rivestimento in resina che rende più semplice e rapida l'applicazione dell'ultimo strato di stucco e di intonaco fino sullo spigolo e sulla spalletta del vano di passaggio.

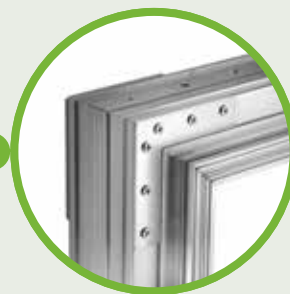
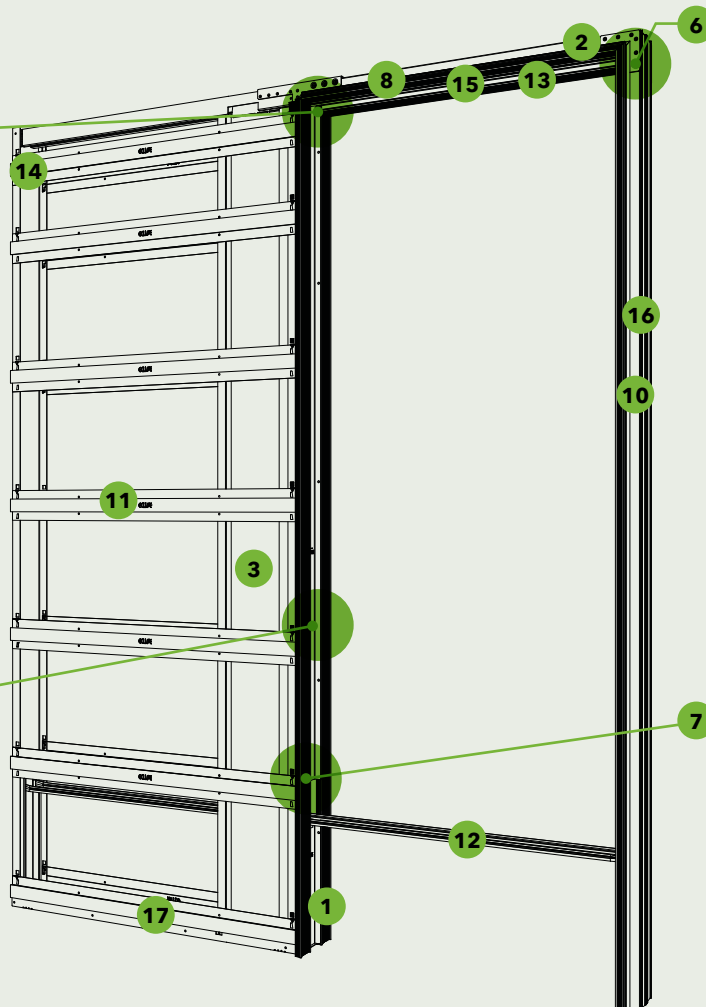

### 6. Sistema di squadrette irrobustito.

Traversa e montante verticale sono sempre perpendicolari (90°).

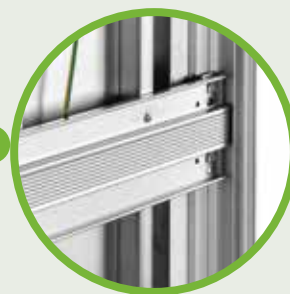

### 7. Montanti rinforzati.

Aumentano la robustezza del controtelesia.

### 13. Fermo anteriore.

Permette la regolazione anteriore ed offre una migliore chiusura del pannello.

### 14. Fermo porta posteriore regolabile.

Permette di modificare la luce di passaggio senza smontare il pannello porta.

### 15. Carrelli di scorrimento certificati con cuscinetti a sfera.

Garantiscono durata, fluidità e silenziosità di scorrimento.

La portata standard è di 100 kg.

### 16. Guarnizione trasparente termoplastica in battuta.

Completamente trasparente, aumenta non solo l'impatto estetico del montante di battuta, ma anche la funzionalità poiché grazie al cuscinetto d'aria che si crea, la porta si appoggia dolcemente.

### 17. Sottoporta.

Aumenta la robustezza e l'integrità del controtelesia.

# ECLISSE SYNTESIS® LUCE



## VERSIONE INTONACO

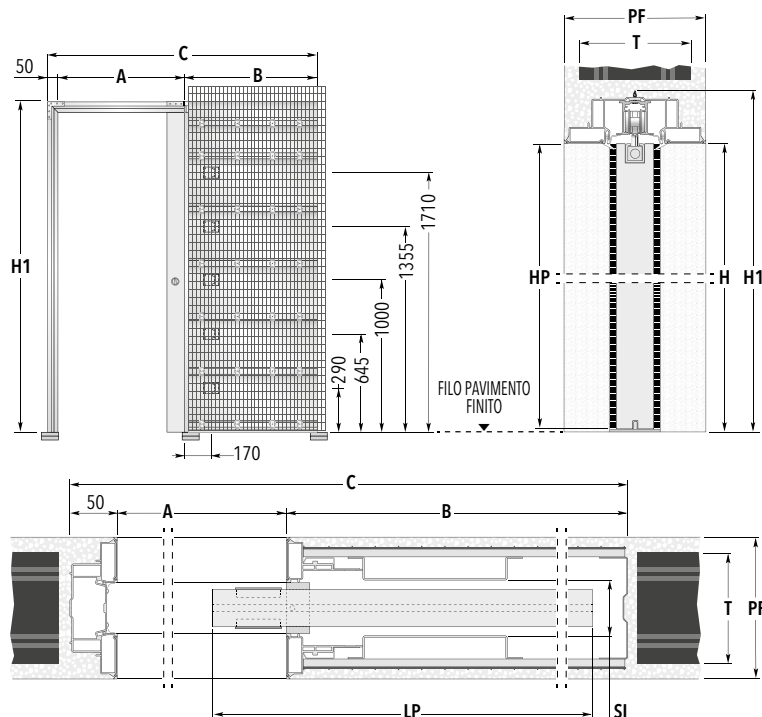

I pannelli porta ospitati dal modello ECLISSE SYNTESIS® LINE devono essere fresati lungo il profilo superiore, come indicato nei disegni (escluso porte tutto vetro).

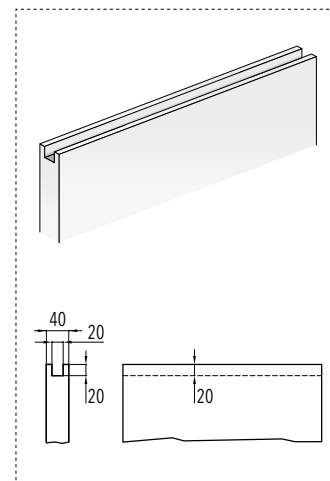

misure comuni	controtelaio per intonaco			controtelaio per cartongesso			pannello porta*	
LUCE FORO AxH	MISURE D'INGOMBRO CxH1			MISURE D'INGOMBRO CxH1			LP	HP
600 x 2000/2100	1393 x 2060/2160	750		1393 x 2060/2160	750		615 ÷ 635	1992/2092
700 x 2000/2100	1593 x 2060/2160	850		1593 x 2060/2160	850		715 ÷ 735	1992/2092
800 x 2000/2100	1793 x 2060/2160	950		1793 x 2060/2160	950		815 ÷ 835	1992/2092
900 x 2000/2100	1993 x 2060/2160	1050		1993 x 2060/2160	1050		915 ÷ 935	1992/2092
1000 x 2000/2100	2193 x 2060/2160	1150		2193 x 2060/2160	1150		1015 ÷ 1035	1992/2092
spessori disponibili	PARETE FINITA PF	TRAMEZZA T	SEDE INTERNA SI	PARETE FINITA PF	ORDITURA O	SEDE INTERNA SI		
	150	120	54	150	100	54	una lastra per lato sul cassone due lastre per lato sull'orditura	

MISURE ESPRESSE IN mm

### FUORI MISURA ANTA SINGOLA:

Sono anche disponibili controtelai con larghezze che variano da mm 600 a mm 1300 e altezze da mm 1000 a mm 2700 (misure intermedie di mm 50).

Per le misure intermedie in larghezza (es. A = 650 mm) il pannello porta deve essere fatto su misura.

### ACCESSORI APPLICABILI:

- ECLISSE SYNTESIS® BATTISCOPIA
- ECLISSE BIAS®
- ECLISSE BIAS® DS
- ECLISSE PUSH&PULL S
- Profilo Security

### AVVERTENZE INTONACO:

- La luce foro A è ridotta di 7 mm.
- Si consiglia di applicare un pannello porta con uno spessore massimo mm 40 (comprese eventuali cornici fermavetro).
- Con spessore parete finita da mm 150 usare tramezze da mm 120.
- La portata standard è di 100 kg.
- \* Le quote indicate sono relative a pannelli porta in legno.

### IMPORTANTE:

- Per esigenze costruttive e antinforturistiche del sistema, ECLISSE consiglia di mantenere il pannello porta sporgente di 80 mm.
- Se necessario, il fermo porta regolabile permette di modificare la luce di passaggio effettiva.
- Per mandare completamente a scomparsa il pannello prevedere una fresata passante.
- La fresata per il guida porta deve avere le seguenti dimensioni: 7x15 mm.
- Predisposto di serie su entrambi i lati.



# ECLISSE SYNTESIS® LUCE ESTENSIONE

info  
TECHNICAL  
DATA

## VERSIONE CARTONGESSO

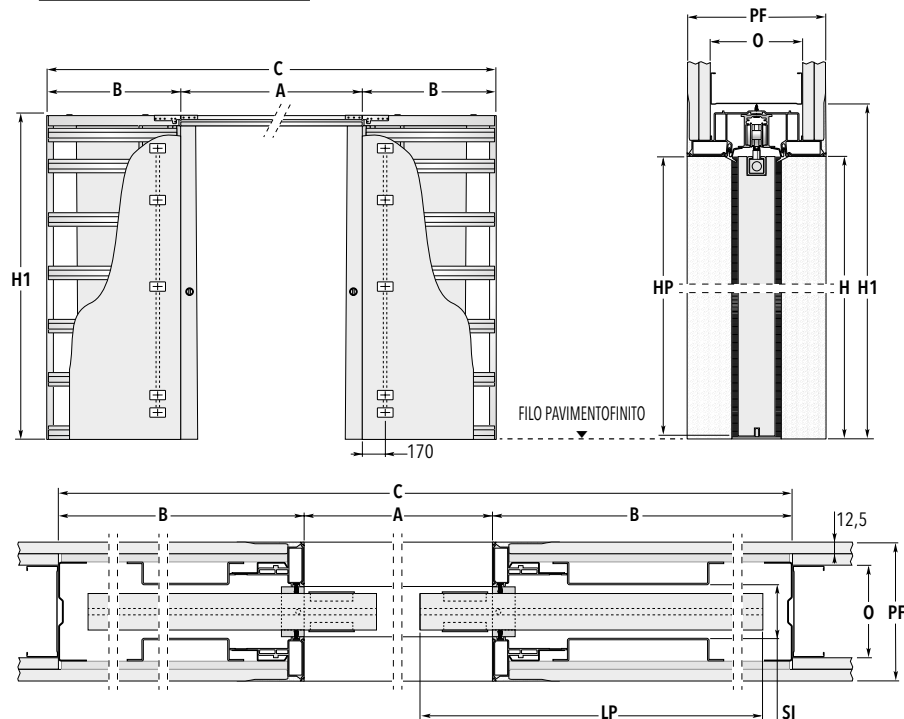

I pannelli porta ospitati dal modello ECLISSE SYNTESIS® LINE devono essere fresati lungo il profilo superiore, come indicato nei disegni (escluso porte tutto vetro).

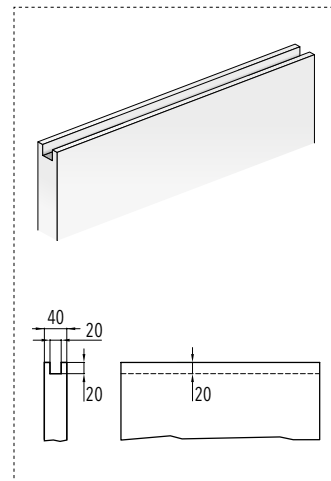

misure comuni		controtelaio per intonaco			controtelaio per cartongesso		pannello porta*	
LUCE FORO		MISURE D'INGOMBRO			MISURE D'INGOMBRO			
AxH	CxH1	B		CxH1	B	LP	HP	
1200 x 2000/2100	2686 x 2060/2160	750		2686 x 2060/2160	750	615 ÷ 635	1992/2092	
1400 x 2000/2100	3086 x 2060/2160	850		3086 x 2060/2160	850	715 ÷ 735	1992/2092	
1600 x 2000/2100	3486 x 2060/2160	950		3486 x 2060/2160	950	815 ÷ 835	1992/2092	
1800 x 2000/2100	3886 x 2060/2160	1050		3886 x 2060/2160	1050	915 ÷ 935	1992/2092	
2000 x 2000/2100	4286 x 2060/2160	1150		4286 x 2060/2160	1150	1015 ÷ 1035	1992/2092	
spessori disponibili	PARETE FINITA PF	TRAMEZZA T	SEDE INTERNA SI	PARETE FINITA PF	ORDITURA O	SEDE INTERNA SI		
	150	120	54	150	100	54	una lastra per lato sul cassone due lastre per lato sull'orditura	

MISURE ESPRESSE IN mm

### FUORI MISURA ANTA DOPPIA:

Sono anche disponibili controtelai con larghezze che variano da mm 600+600 a mm 1300+1300 e altezze da mm 1000 a mm 2700 (misure intermedie di mm 100 in L e di mm 50 in H).

### ACCESSORI APPLICABILI:

- ECLISSE SYNTESIS® BATTISCOPIA
- ECLISSE BIAS®
- ECLISSE BIAS® DS
- Sincronia per ECLISSE SYNTESIS® doppia anta
- ECLISSE PUSH&PULL S
- Profilo Security

### AVVERTENZE CARTONGESSO:

- La luce foro A è ridotta di 14 mm.
- Si consiglia di applicare un pannello porta con uno spessore massimo mm 40 (comprese eventuali cornici fermavetro).
- Con spessore parete finita da mm 150, rivestire il cassone con 1 lastra di cartongesso per lato (orditure da 100 mm con doppia lastra).
- La portata standard è di 100 kg.
- \* Le quote indicate sono relative a pannelli porta in legno.

### IMPORTANTE:

- Per esigenze costruttive e antinfortunistiche del sistema, ECLISSE consiglia di mantenere il pannello porta sporgente di 80 mm.
- Se necessario, il fermo porta regolabile permette di modificare la luce di passaggio effettiva.
- Per mandare completamente a scomparsa il pannello prevedere una fresata passante.
- La fresata per il guida porta deve avere le seguenti dimensioni: 7x15 mm.
- Predisposto di serie su entrambi i lati e su entrambi i cassoni.



---

# ECLISSE SYNTESIS® LINE BATTENTE

---

## **ECLISSE SYNTESIS® LINE BATTENTE**

è la soluzione che permette di installare una porta a battente raso muro, priva cioè di qualsiasi elemento quali stipiti e cornici coprifilo. Il sistema è stato progettato per avere la possibilità di posizionare la porta a filo soffitto per ottenere una perfetta fusione con la parete.



Tutti i pannelli porta sono compresi di tirante interno di serie regolabile, per mantenere la planarità con la parete sempre costante. Come per i modelli scorrevoli, anche il telaio **ECLISSE SYNTESIS® LINE BATTENTE** è trattato con primer, in modo da consentire l'integrazione tra sistema e parete senza interruzioni.





## IL TELAIO IN ALLUMINIO BATTENTE



### 1. Durevole nel tempo e pitturabile.

Il telaio in alluminio è prima sottoposto ad un trattamento di anodizzazione contro l'ossidazione, poi viene rivestito con primer per favorire l'adesione delle pitture.

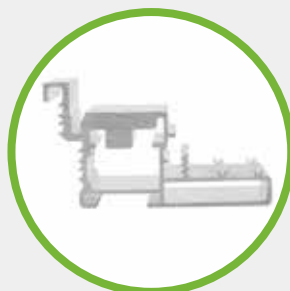

### 2. Telaio molto robusto.

Il profilo del telaio pesa circa 2 kg/m.

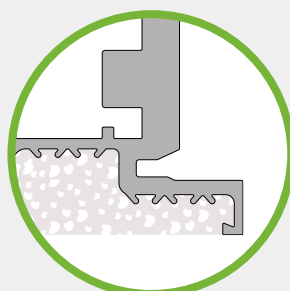

### 3. NO crepe!

Il profilo del telaio è disegnato in modo da evitare il formarsi di crepe.

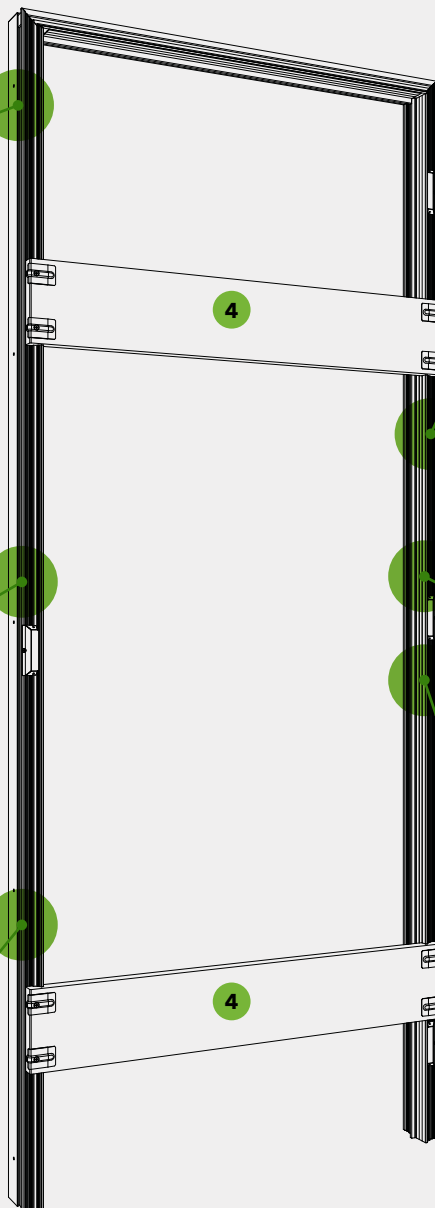

### 4. Distanziatori in OSB 3.

Pannelli di spessore 25 mm fissati con squadrette per garantire la stabilità e la squadratura del telaio.



### 5. 6 zanche regolabili.

Le zanche sono regolabili in altezza e predisposte per un comodo fissaggio alla parete in muratura.



### 6. Marchio.

Il telaio è riconoscibile grazie alla presenza del marchio ECLISSE.



### 7. Quota 100.

Presente per facilitare al posatore l'individuazione della quota "0".

### I VANTAGGI:

- UN UNICO telaio, per versione cartongesso e intonaco;
- fornito con una protezione in plastica per evitare che si sporchi o si graffi in cantiere;
- guarnizioni di battuta applicabili sul telaio e non sulla porta. Esse sono stabili, di facile installazione, morbide ed esteticamente gradevoli;
- copricerniere per proteggere le cerniere dall'intonaco (versione tirare);
- quota 100;
- ECLISSE Syntesis® Line Battente è disponibile anche per doppia anta

LA PORTA **BATTENTE**

1

**1. La porta.**

Tamburata con doppio massello per migliorare la rigidità.



2

**2. La serratura magnetica.**

Dal design moderno e linee minimali, rimane "a filo" e garantisce una straordinaria silenziosità in chiusura.

**Il riscontro eccentrico:**

- design minimalista, rimane a filo battuta;
- eccentrico: consente di rimediare alle piccole imperfezioni di posa garantendo la perfetta chiusura della porta.

**N.B.:** di serie senza chiusura o con chiusura a chiave.  
A richiesta con nottolino.

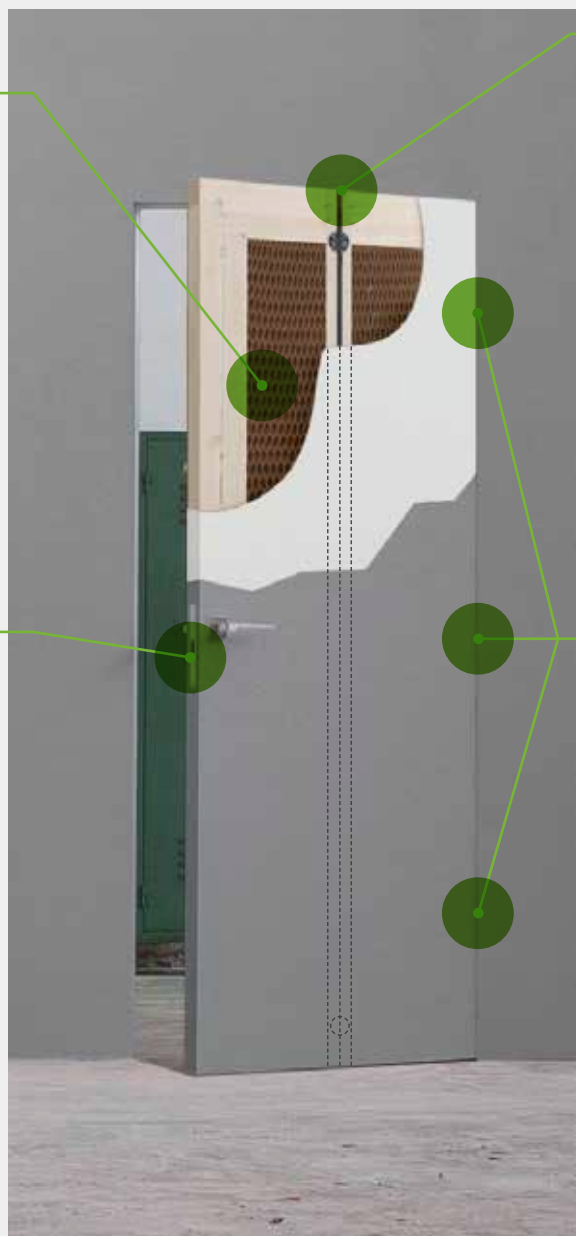

3

**3. Il tirante\*.**

Speciale dispositivo regolabile in qualsiasi momento che mantiene in costante tensione il pannello porta, garantendo la perfetta planarità con la parete.

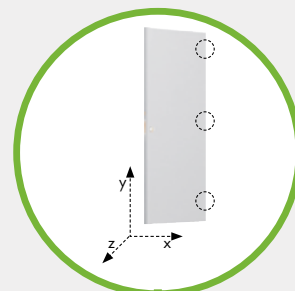

4

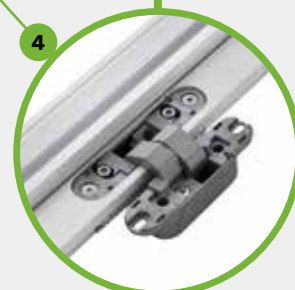
**4. 3 cerniere regolabili**

Su 3 assi (altezza, larghezza, profondità) per una perfetta calibrazione della luce perimetrale.

**N.B.:** qualora il peso del pannello porta superi i 50 kg (max 65 kg) si rendono necessarie 4 cerniere.

**LA PORTA:**

- è riconoscibile grazie alla presenza del marchio ECLISSE;
- ha uno spessore di 45 mm;
- disponibile con accessorio chiudiporta.
- è universale come sagoma da adattare al senso di apertura (destra o sinistra);
- è rifinita con una bordatura lungo l'intero perimetro;
- \* Presente di serie nei pannelli a partire da H 2000 mm.



# APERTURE BATTENTE

## TIPOLOGIE: SCELTA DI APERTURA - ECLISSE BATTENTE



### ECLISSE SYNTESIS' LINE BATTENTE

#### PORTA A SPINGERE

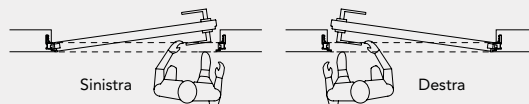

#### PORTA A TIRARE

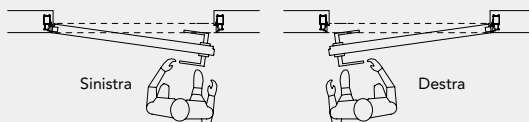

## TIPOLOGIE: CON O SENZA TRAVERSO

Peculiarità della linea ECLISSE SYNTESIS® LINE BATTENTE è anche quella di collocare le porte a filo soffitto con o senza traverso superiore per ottenere un effetto di integrazione totale tra la porta, la parete ed il soffitto.

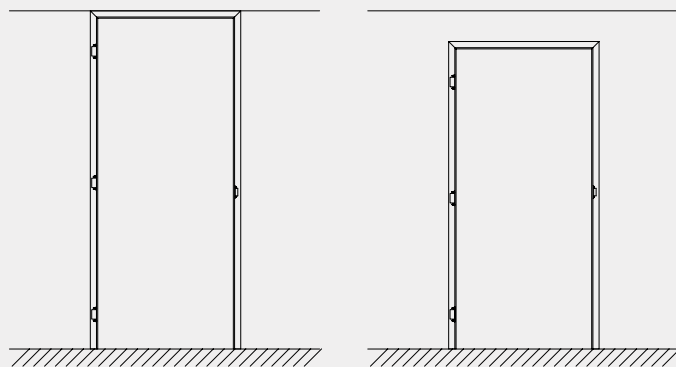

Con traverso

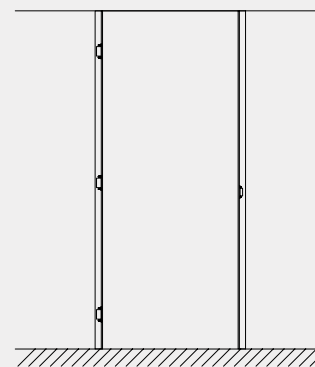

Senza traverso



# APERTURE BATTENTE ESTENSIONE

## TIPOLOGIE: SCELTA DI APERTURA - ECLISSE BATTENTE ESTENSIONE



### ECLISSE SYNTESIS® LINE BATTENTE ESTENSIONE

PORTA SINISTRA A SPINGERE - PORTA DESTRA FISSA

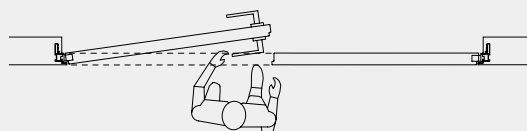

PORTA SINISTRA A TIRARE - PORTA DESTRA FISSA

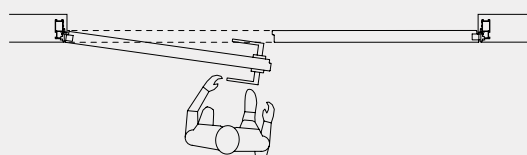

### ECLISSE SYNTESIS® LINE BATTENTE ESTENSIONE

PORTA DESTRA A SPINGERE - PORTA SINISTRA FISSA

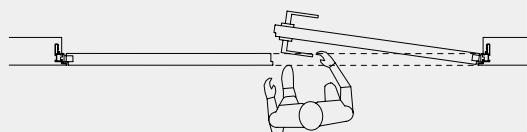

PORTA DESTRA A TIRARE - PORTA SINISTRA FISSA

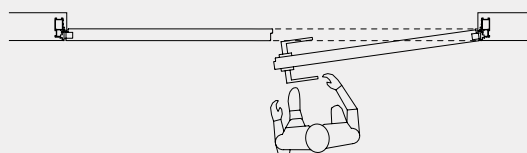

## TIPOLOGIE: SOLO CON TRAVERSO

Il modello ECLISSE SYNTESIS® LINE BATTENTE ESTENSIONE è disponibile solo con traverso.

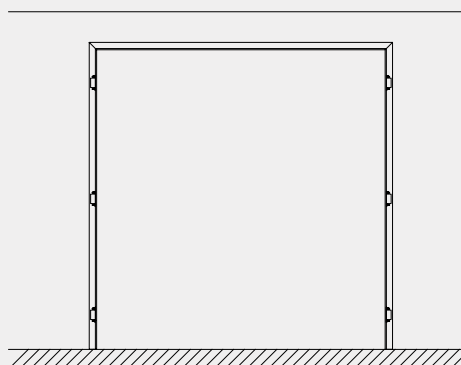
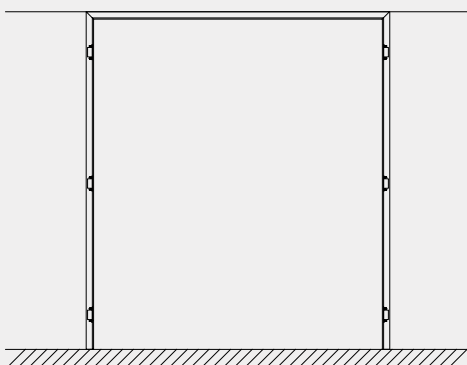

Con traverso

- nel modello ECLISSE SYNTESIS® LINE BATTENTE ESTENSIONE la porta fissa si chiude con chiavistello (fornito di serie).

# APERTURE BATTENTE



## MODALITÀ DI FORNITURA



**KIT COMPLETO**



**SINGOLI ELEMENTI**

La vendita in KIT completo comprende:  
TELAIO + PORTA GREZZA CON PRIMER + FERRAMENTA.

## ACCESSORI

### KIT FERRAMENTA

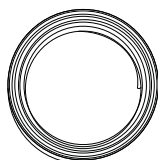

Il Kit ferramenta è composto da una guarnizione, una serratura, un riscontro, 3 cerniere, 3+3 copricerniere e sacchetto viti.

Guarnizione lunga 6,6 m da tagliare a misura.

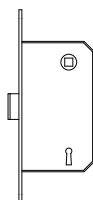

Serratura

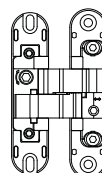

Cerniere



Copricerniere



Riscontro eccentrico

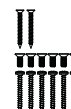

Sacchetto viti

### CHIUDIPIORTA

Completamente invisibile dall'esterno, il chiudiporta è disponibile in quattro varianti: con fermo, senza fermo, destro, sinistro. L'applicazione del chiudiporta richiede una apposita lavorazione sul telaio e sul pannello porta da specificare al momento dell'ordine.

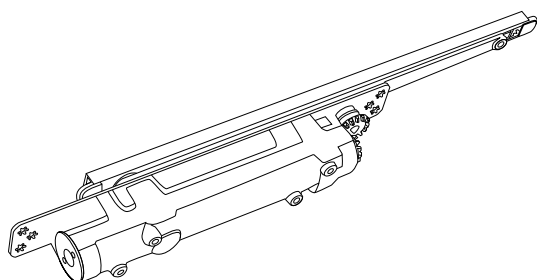

### CERNIERA CHIUDIPIORTA

Ammortizza la chiusura delle porte in legno. Montata interamente all'interno della porta, sostituisce la cerniera centrale rimanendo invisibile. Finiture disponibili: cromo satinato, bianco, bronzo chiaro, bronzo scuro, bronzo grafite.

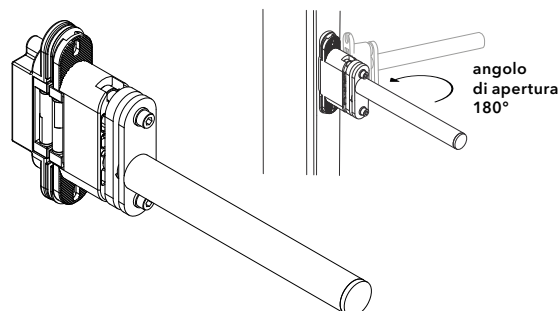



# APPLICAZIONI BATTENTE

info  
TECHNICAL  
DATA

## PORTA A SPINGERE

## PORTA A TIRARE

Telaio su parete per intonaco

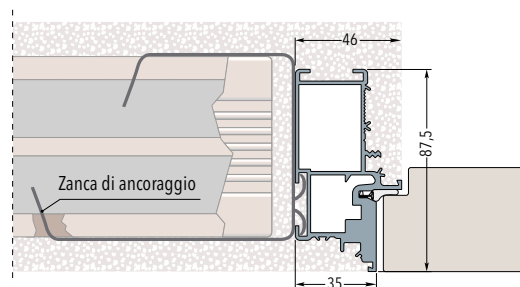
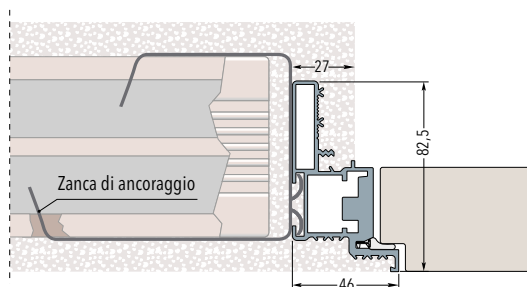

Telaio su parete in cartongesso con una lastra - Spessore parete finita 100 mm

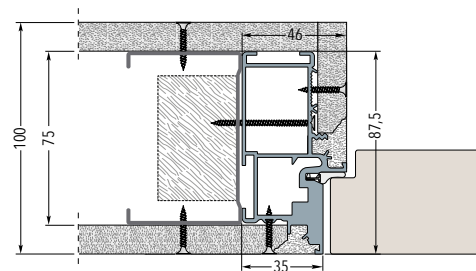
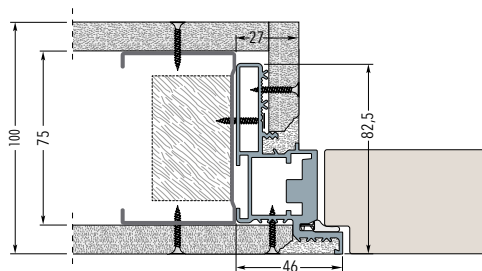

Telaio su parete in cartongesso con due lastre - Spessore parete finita 100 mm

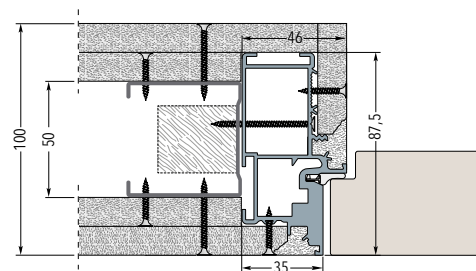
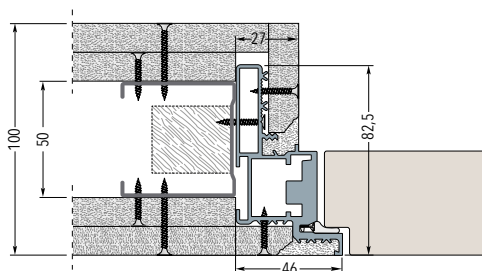

Telaio su parete in cartongesso con due lastre - Spessore parete finita 125/150 mm

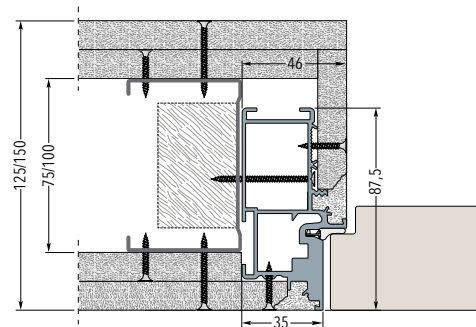
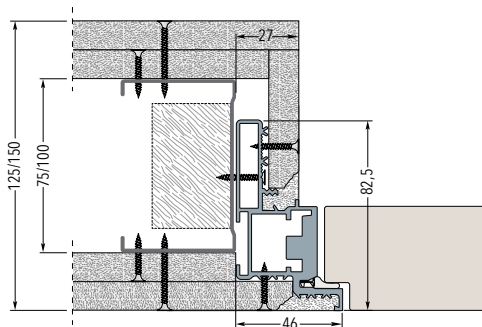

Il telaio si adatta sia alle pareti in muratura che alle pareti in cartongesso.  
Per pareti in muratura le 6 zanche vengono cementate negli appositi spazi ricavati nel muro.  
Per pareti in cartongesso il telaio si fissa con le viti all'orditura metallica attraverso i fori già presenti.

# DIMENSIONI BATTENTE

info  
TECHNICAL  
DATA

## TELAIO CON TRAVERSO

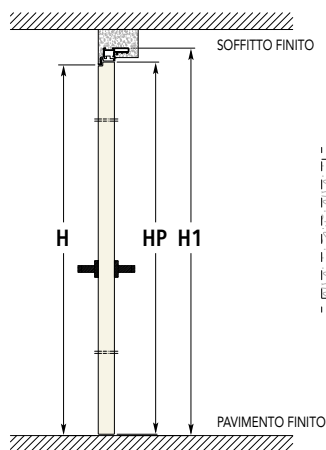

### PORTA A SPINGERE

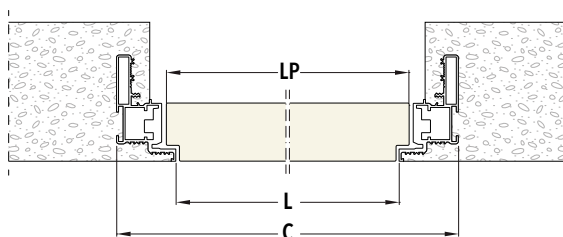

## TELAIO SENZA TRAVERSO

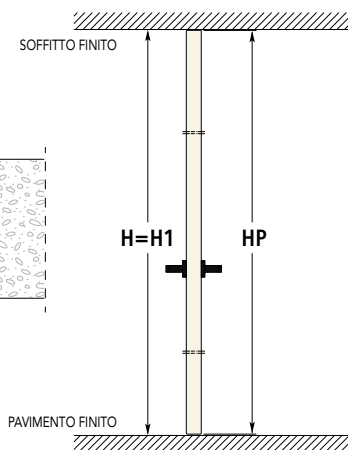

## TELAIO CON TRAVERSO

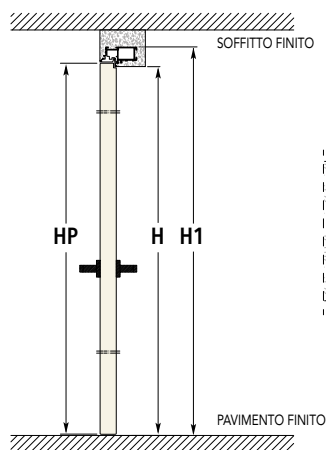

### PORTA A TIRARE

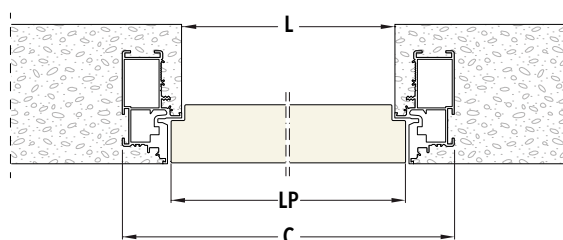

## TELAIO SENZA TRAVERSO

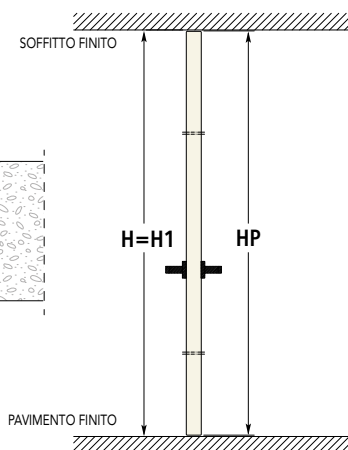

## TELAIO CON TRAVERSO

## TELAIO SENZA TRAVERSO

LUCE DI PASSAGGIO		MISURE D'INGOMBRO		PANNELLO PORTA - SP.45 mm		LUCE DI PASSAGGIO		MISURE D'INGOMBRO		PANNELLO PORTA - SP.45 mm	
L	H	C	H1	LP	HP	L	H	C	H1	LP	HP
600	2100/2400	692	2146/2446	616	2104/2404	600	2700	692	2700	616	2693
650	2100/2400	742	2146/2446	666	2104/2404	650	2700	742	2700	666	2693
700	2100/2400	792	2146/2446	716	2104/2404	700	2700	792	2700	716	2693
750	2100/2400	842	2146/2446	766	2104/2404	750	2700	842	2700	766	2693
800	2100/2400	892	2146/2446	816	2104/2404	800	2700	892	2700	816	2693
850	2100/2400	942	2146/2446	866	2104/2404	850	2700	942	2700	866	2693
900	2100/2400	992	2146/2446	916	2104/2404	900	2700	992	2700	916	2693
950	2100/2400	1042	2146/2446	966	2104/2404	950	2700	1042	2700	966	2693
1000	2100/2400	1092	2146/2446	1016	2104/2404	1000	2700	1092	2700	1016	2693

MISURE ESPRESSE IN mm

• Intervalli in altezza ogni 50 mm da mm 1650 a mm 2700.

• Nella versione senza traverso variazioni in H al centimetro.

• Nella versione con traverso l'ingombro in altezza è sempre maggiore di 46 mm rispetto alla luce H.

# DIMENSIONI BATTENTE ESTENSIONE

info  
TECHNICAL  
DATA

## TELAIO CON TRAVERSO - SPINGERE

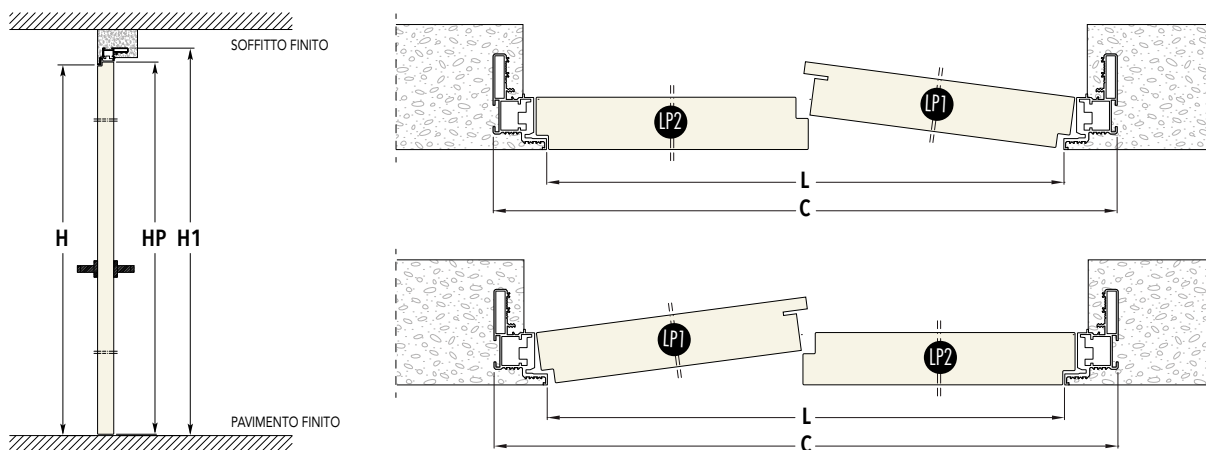

## TELAIO CON TRAVERSO - TIRARE

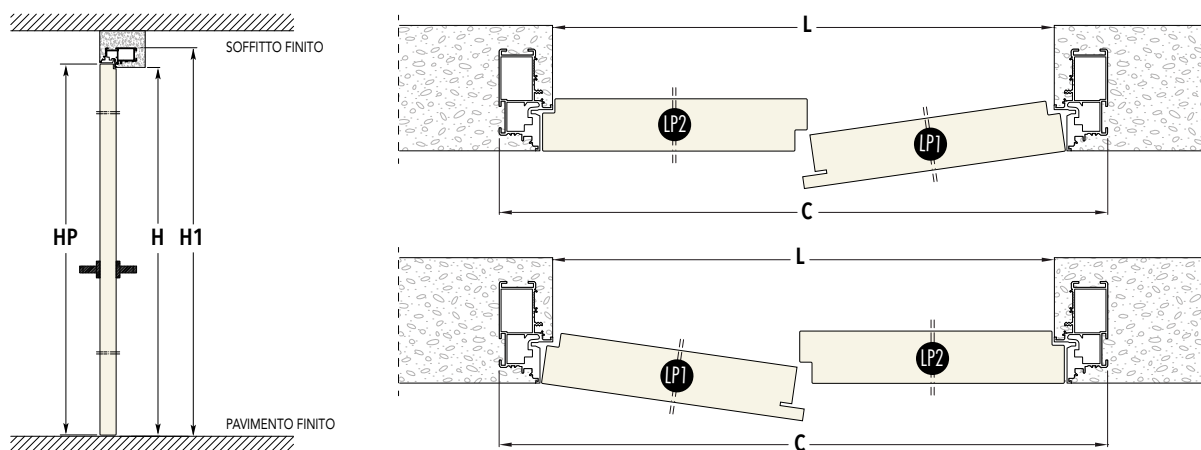

## TELAIO CON TRAVERSO

LUCE DI PASSAGGIO		MISURE D'INGOMBRO		PANNELLO PORTA - SP.45 mm		
L	H	C	H1	LP1	LP2	HP
1200	2100/2400	1292	2146/2446	606	616	2104/2404
1300	2100/2400	1392	2146/2446	656	666	2104/2404
1400	2100/2400	1492	2146/2446	706	716	2104/2404
1500	2100/2400	1592	2146/2446	756	766	2104/2404
1600	2100/2400	1692	2146/2446	806	816	2104/2404
1700	2100/2400	1792	2146/2446	856	866	2104/2404
1800	2100/2400	1892	2146/2446	906	916	2104/2404
1900	2100/2400	1992	2146/2446	956	966	2104/2404
2000	2100/2400	2092	2146/2446	1006	1016	2104/2404

MISURE ESPRESSE IN mm

• Intervalli in altezza ogni 50 mm da mm 1650 a mm 2700.

• L'ingombro in altezza è sempre maggiore di 46 mm rispetto alla luce H.



# ECLISSE SYNTESIS® EI30 SCORREVOLE - BATTENTE

**ECLISSE SYNTESIS® EI30**, il design minimal delle porte battenti filo muro e delle porte a scomparsa senza cornici esterne diventa resistente al fuoco per oltre 30 minuti. Ogni elemento è stato progettato per rallentare la propagazione dell'incendio, senza mai sottovalutare l'aspetto estetico: le guarnizioni intumescenti sono accuratamente rivestite in modo da mimetizzarsi con l'anta. Queste si attivano per effetto del calore,



bloccando la fuoriuscita e il propagarsi di fumi e fiamme nelle stanze adiacenti, mentre i rostri posti lungo il perimetro dell'anta fungono da punti di bloccaggio e contrastano la deformazione dell'anta all'aumento del calore.

**ECLISSE SYNTESIS® EI30** può essere collocato all'interno delle camere delle strutture alberghiere di nuova costruzione e di ristrutturazioni secondo quanto stabilito all'interno del Decreto ministeriale 09/04/1994 (GU Serie Generale n. 95 del 26/04/1994).



## CARATTERISTICHE ECLISSE SYNTESIS® EI30

info  
TECHNICAL  
DATA

### ECLISSE SYNTESIS® EI30 SCORREVOLE

#### Certificazioni

Normativa di prova conforme a UNI EN 1634-1 e UNI EN 1363-1 e certificata secondo normativa UNI EN 13501-2 ed omologata come da D.M. 21/06/2004

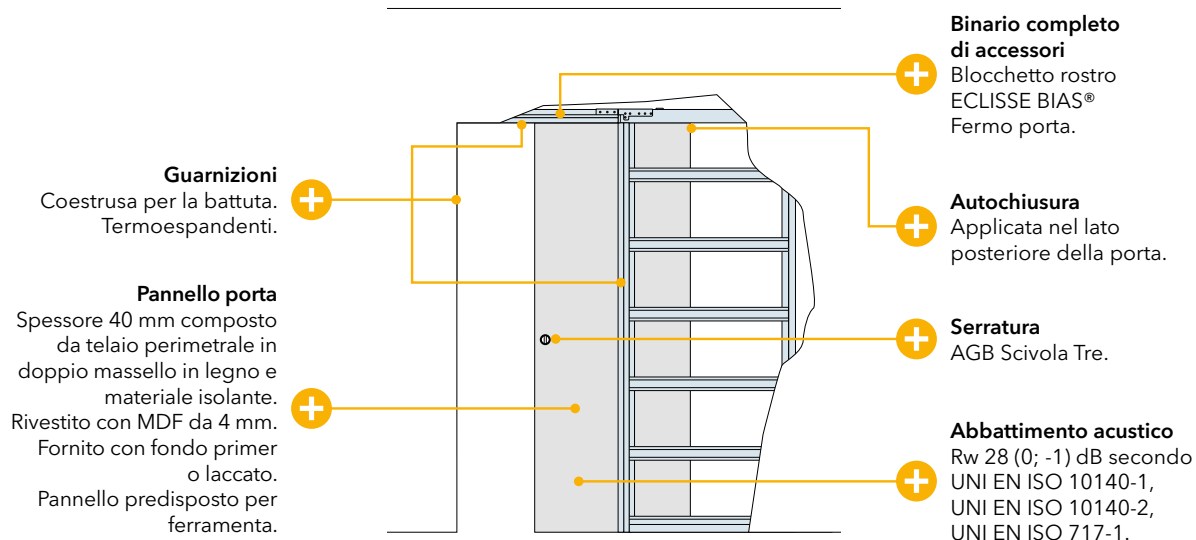

### ECLISSE SYNTESIS® BATTENTE EI30

#### Certificazioni

Normativa di prova conforme a UNI EN 1634-1 e UNI EN 1363-1 e certificata secondo normativa UNI EN 13501-2 ed omologata come da D.M. 21/06/2004

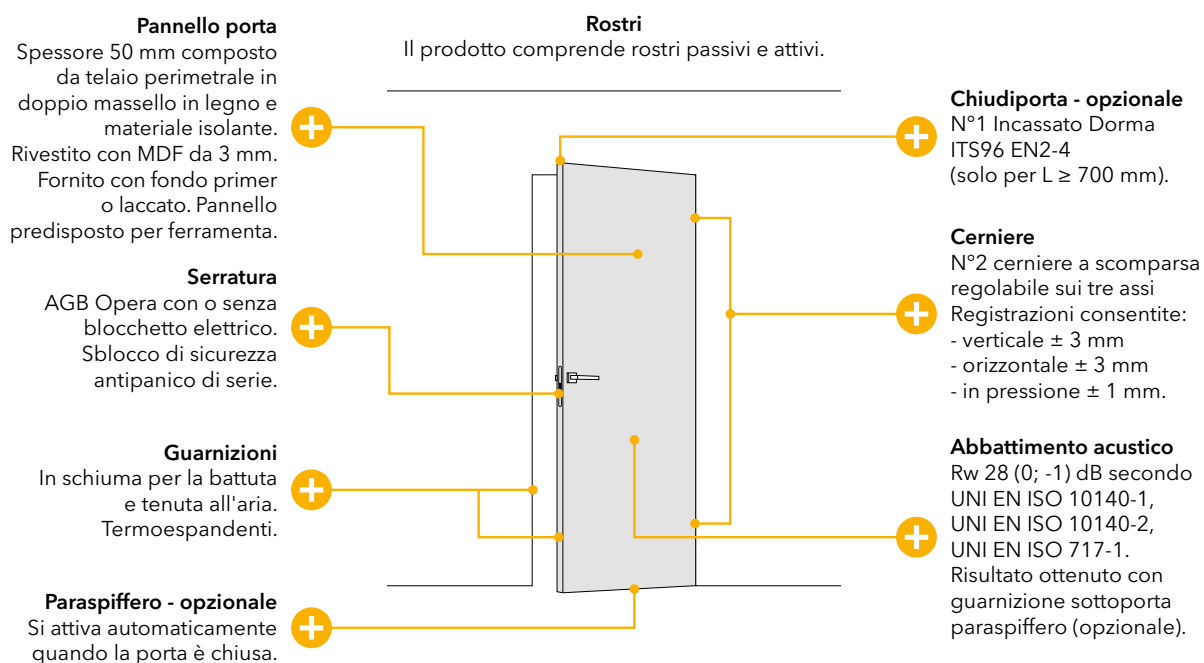

# APPLICAZIONI ECLISSE SYNTESIS® EI30 BATTENTE



## PORTA A SPINGERE

## PORTA A TIRARE

Telaio su parete per intonaco

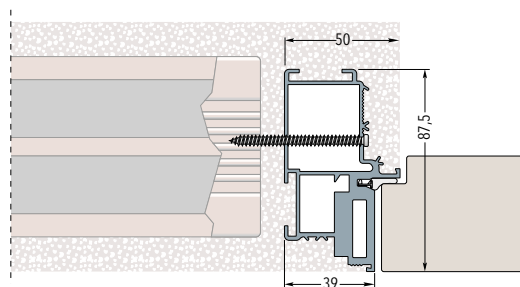
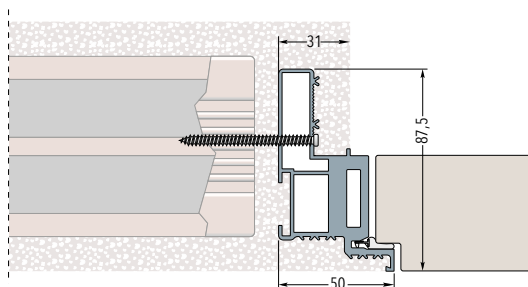

Telaio su parete in cartongesso con una lastra - Spessore parete finita 100 mm

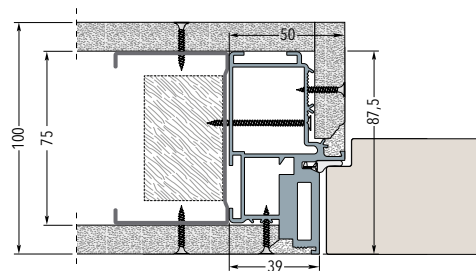
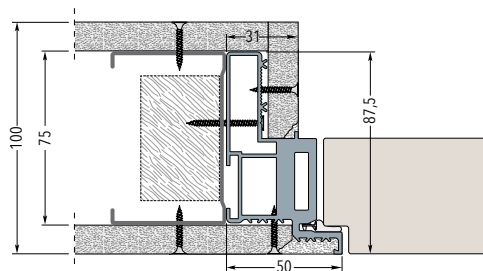

Telaio su parete in cartongesso con due lastre - Spessore parete finita 100 mm

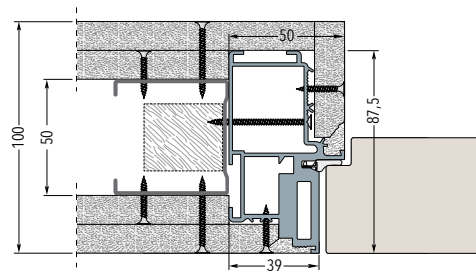
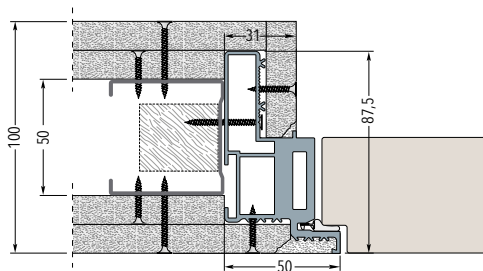

Telaio su parete in cartongesso con due lastre - Spessore parete finita 125/150 mm

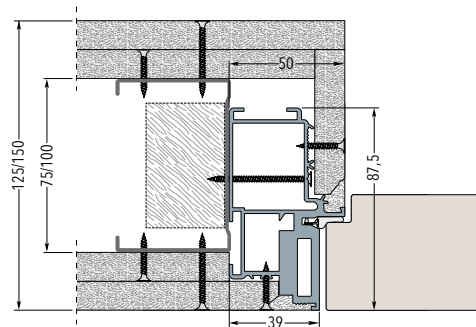
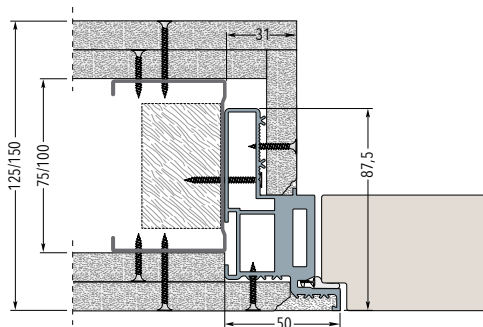

Il telaio si adatta sia alle pareti in muratura che alle pareti in cartongesso.

# DIMENSIONI ECLISSE SYNTESIS® EI30 SCORREVOLE



## VERSIONE INTONACO

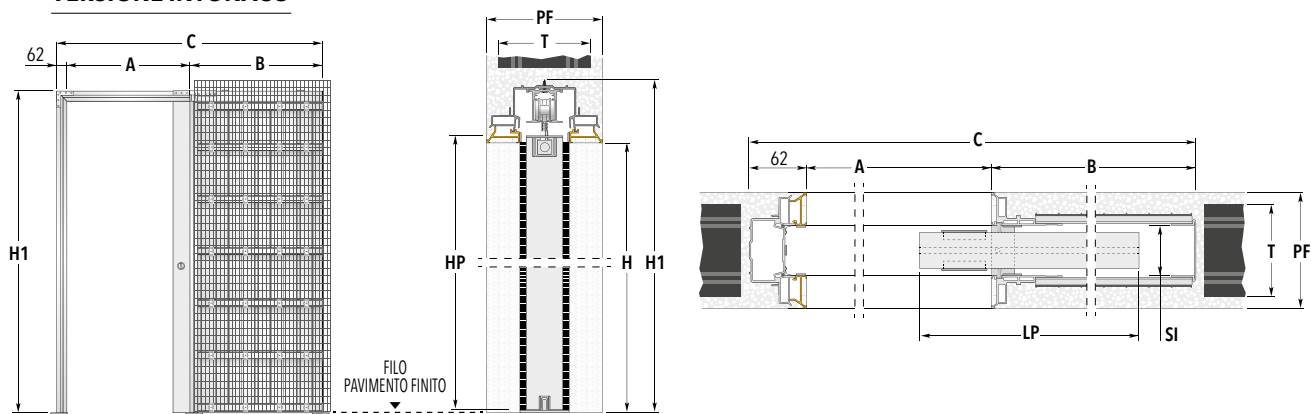

## VERSIONE CARTONGESSO

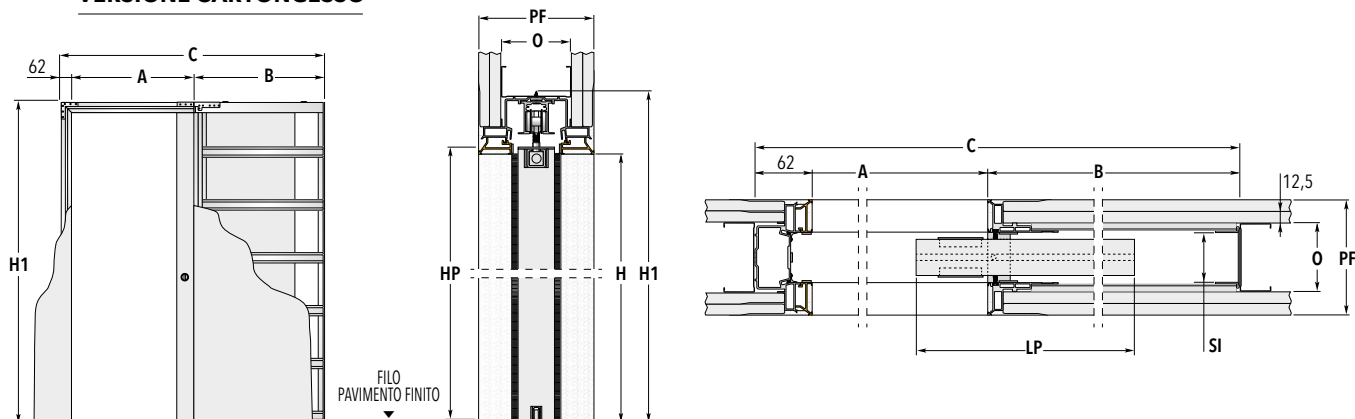

misure comuni		controtelaio per intonaco			controtelaio per cartongesso		pannello porta	
LUCE FORO		MISURE D'INGOMBRO			MISURE D'INGOMBRO			
AxH		CxH1	B		CxH1	B	LP	HP
600 X 2000/2100		1405 X 2072/2172	750		1405 X 2072/2172	750	640	1998/2098
700 X 2000/2100		1605 X 2072/2172	850		1605 X 2072/2172	850	740	1998/2098
800 X 2000/2100		1805 X 2072/2172	950		1805 X 2072/2172	950	840	1998/2098
900 X 2000/2100		2005 X 2072/2172	1050		2005 X 2072/2172	1050	940	1998/2098
1000 X 2000/2100		2205 X 2072/2172	1150		2205 X 2072/2172	1150	1040	1998/2098
1100 X 2000/2100		2405 X 2072/2172	1250		2405 X 2072/2172	1250	1140	1998/2098
1200 X 2000/2100		2605 X 2072/2172	1350		2605 X 2072/2172	1350	1240	1998/2098
spessori disponibili	PARETE FINITA	TRAMEZZA	SEDE INTERNA	PARETE FINITA	ORDITURA	SEDE INTERNA		
	PF	T	SI	PF	O	SI		
	125	100	54	125	75	54		

MISURE ESPRESSE IN mm

### FUORI MISURA:

Sono anche disponibili controtelai con larghezze che variano da mm 600 a mm 1200 e altezze da mm 2000 a mm 2700 (misure intermedie di mm 50).

### AVVERTENZE:

- La luce foro A è ridotta di 7 mm.
- La portata standard è di 100 kg.
- Per esigenze costruttive e antinfortunistiche del sistema, ECLISSE consiglia di mantenere il pannello porta sporgente di 80 mm.
- Se necessario, il fermo porta regolabile permette di modificare la luce di passaggio effettiva.

### ACCESSORI DI SERIE:

- Autochiusura posteriore
- ECLISSE BIAS®
- Rostro attivo
- Profilo Security



# DIMENSIONI ECLISSE SYNTESIS® EI30 BATTENTE



## PORTA A SPINGERE

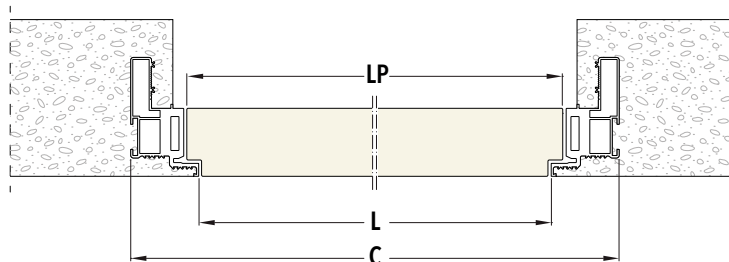
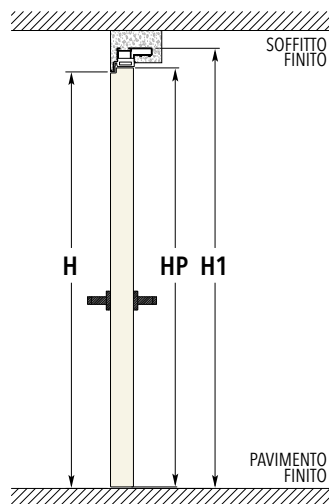

## PORTA A TIRARE

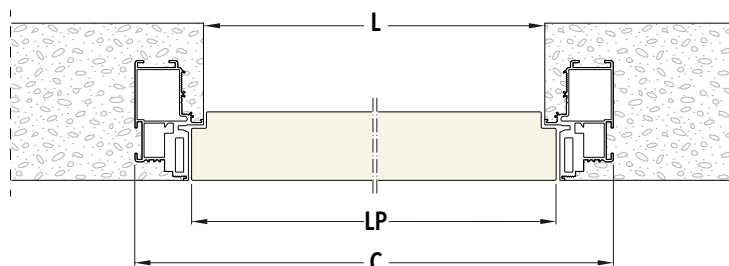
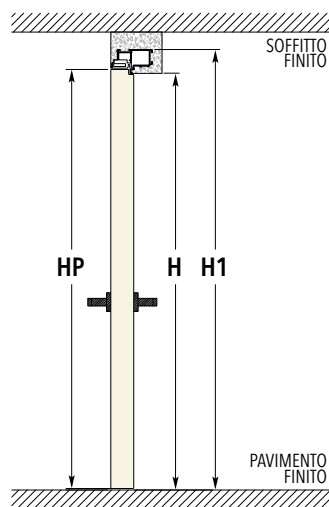

## DIMENSIONI STANDARD

LUCE DI PASSAGGIO		MISURE D'INGOMBRO		PANNELLO PORTA - SP.50 mm	
L	H	C	H1	LP	HP
600*	2100/2400	700	2150/2450	616	2104/2404
700	2100/2400	800	2150/2450	716	2104/2404
800	2100/2400	900	2150/2450	816	2104/2404
900	2100/2400	1000	2150/2450	916	2104/2404
1000	2100/2400	1100	2150/2450	1016	2104/2404

MISURE ESPRESSE IN mm

\* Intervalli in altezza ogni 50 mm da mm 1650 a mm 2700.

\* Nel telaio con luce di passaggio <700 mm l'accessorio chiudiporta ECLISSE non è applicabile.



# ECLISSE SYNTESIS® BATTENTE VETRO

Elegante e d'effetto, il vetro è un materiale che arreda e separa gli ambienti con leggerezza e senza ingombrare. La nuova porta in vetro per **ECLISSE SYNTESIS® BATTENTE** è disponibile nelle varianti: vetro trasparente (disponibile anche extrachiaro), vetro satinato (disponibile anche extrachiaro), fumé trasparente e fumé sabbato. L'anta è sostenuta da una veletta



verticale in alluminio anodizzato, mentre le cerniere, completamente a scomparsa, assicurano stabilità e portata anche nel caso di porte particolarmente grandi. L'esclusivo design dei profili ECLISSE garantisce la perfetta integrazione del telaio nel muro.

I profili del telaio sono in alluminio, anodizzati contro l'ossidazione e rivestiti con primer per favorire l'adesione delle pitture.



# APERTURE ECLISSE SYNTESIS® BATTENTE VETRO



## TIPOLOGIE: SCELTA DI APERTURA - BATTENTE VETRO



### ECLISSE SYNTESIS® BATTENTE VETRO

#### PORTA A SPINGERE

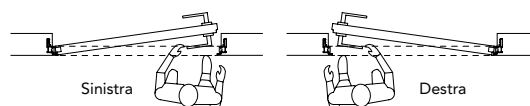

#### PORTA A TIRARE

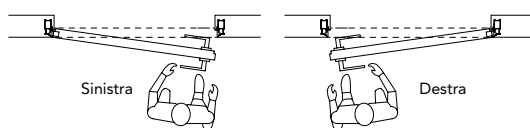

## TIPOLOGIE

ECLISSE SYNTESIS® BATTENTE VETRO è disponibile solo nella versione con traverso.

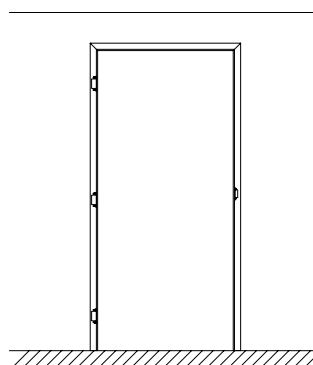
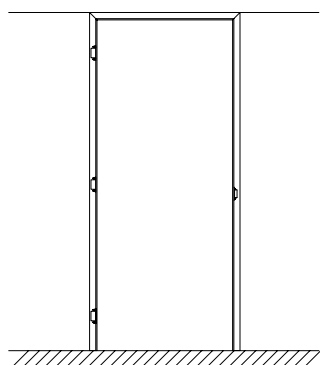

## MODALITÀ DI FORNITURA

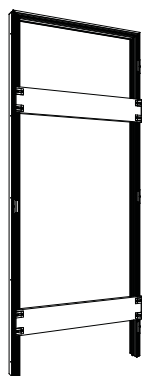

**TELAIO IN ALLUMINIO PER PORTA  
ECLISSE SYNTESIS® BATTENTE VETRO**



**KIT PORTA**

Comprensiva di ferramenta, guarnizioni, serratura e veletta verticale in alluminio anodizzato (maniglia non compresa)

# CARATTERISTICHE - FINITURE ECLISSE SYNTESIS® BATTENTE VETRO



## CARATTERISTICHE

L'anta vetro da 8 mm temperato è sostenuta da una veletta verticale in alluminio anodizzato, mentre le cerniere, completamente a scomparsa, assicurano stabilità e portata anche nel caso di porte particolarmente grandi.

### ANTA VETRO - VERSIONE A SPINGERE



### ANTA VETRO - VERSIONE A TIRARE



### DIMENSIONI DEL BLOCCO SERRATURA

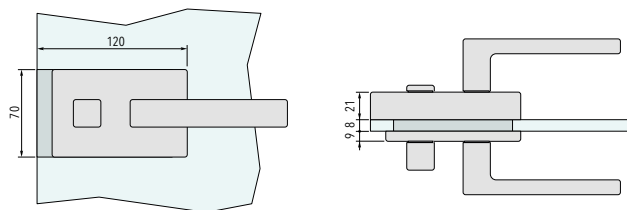

## FINITURE



TRASPARENTE



TRASPARENTE  
EXTRACHIARO



SATINATO



SATINATO  
EXTRACHIARO



FUMÉ  
TRASPARENTE



FUMÉ  
SABBIATO

# APPLICAZIONI ECLISSE SYNTESIS® BATTENTE VETRO



## PORTA A SPINGERE

## PORTA A TIRARE

Telaio su parete per intonaco

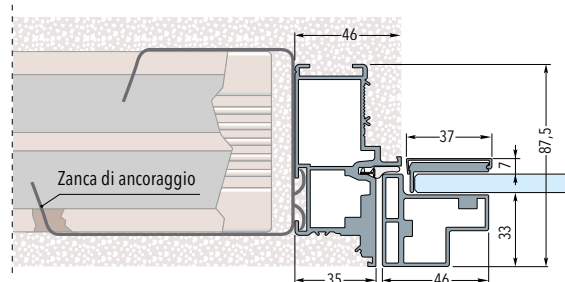
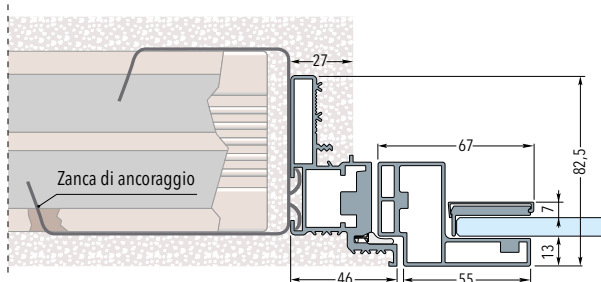

Telaio su parete in cartongesso con una lastra - Spessore parete finita 100 mm

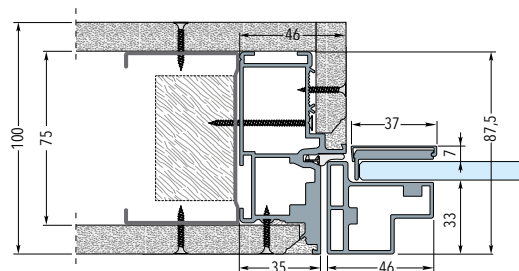
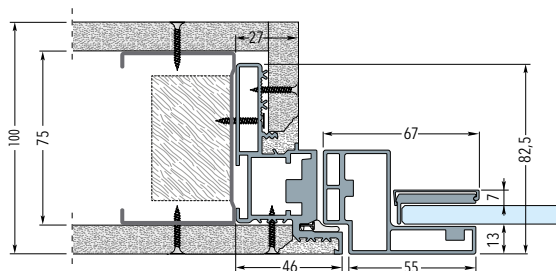

Telaio su parete in cartongesso con due lastre - Spessore parete finita 100 mm

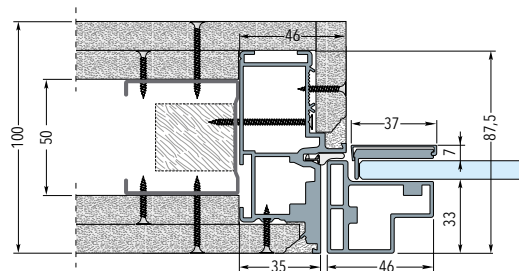
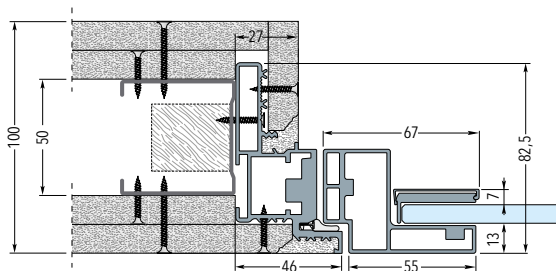

Telaio su parete in cartongesso con due lastre - Spessore parete finita 125/150 mm

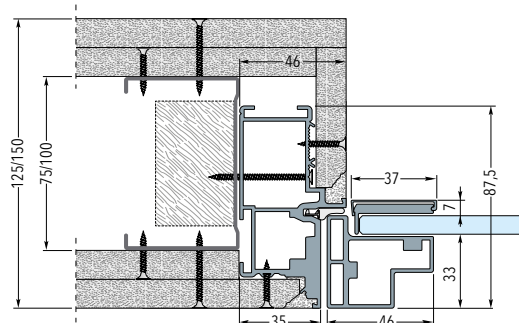
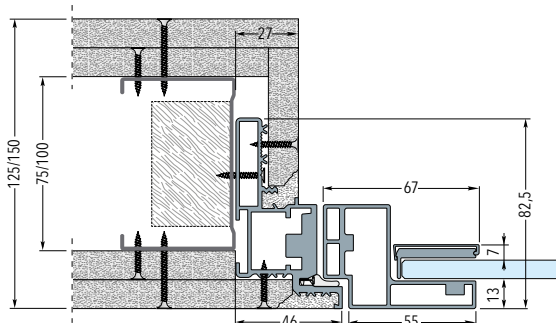

Il telaio si adatta sia alle pareti in muratura che alle pareti in cartongesso.  
Per pareti in muratura le 6 zanche vengono cementate negli appositi spazi ricavati nel muro.  
Per pareti in cartongesso il telaio si fissa con le viti all'orditura metallica attraverso i fori già presenti.

# DIMENSIONI ECLISSE SYNTESIS® BATTENTE VETRO



## ECLISSE SYNTESIS® BATTENTE VETRO - PORTA A SPINGERE

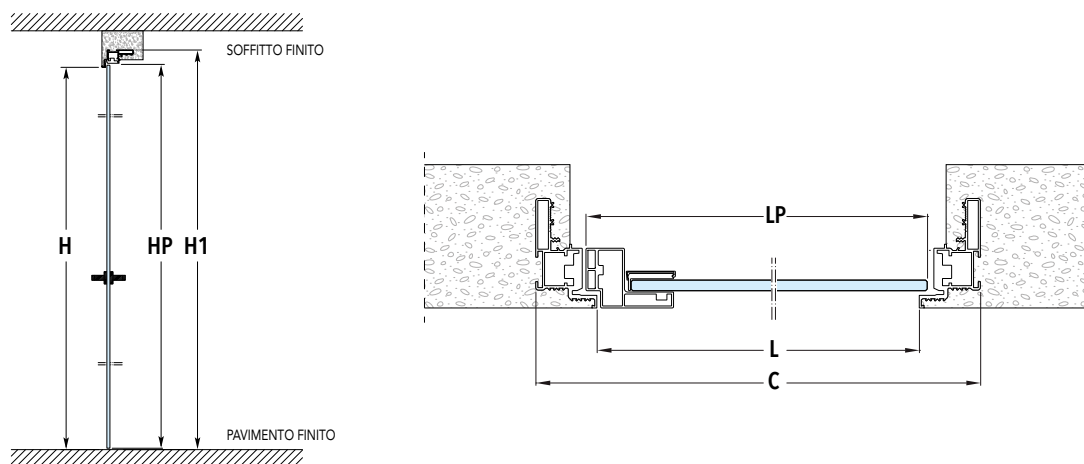

## ECLISSE SYNTESIS® BATTENTE VETRO - PORTA A TIRARE

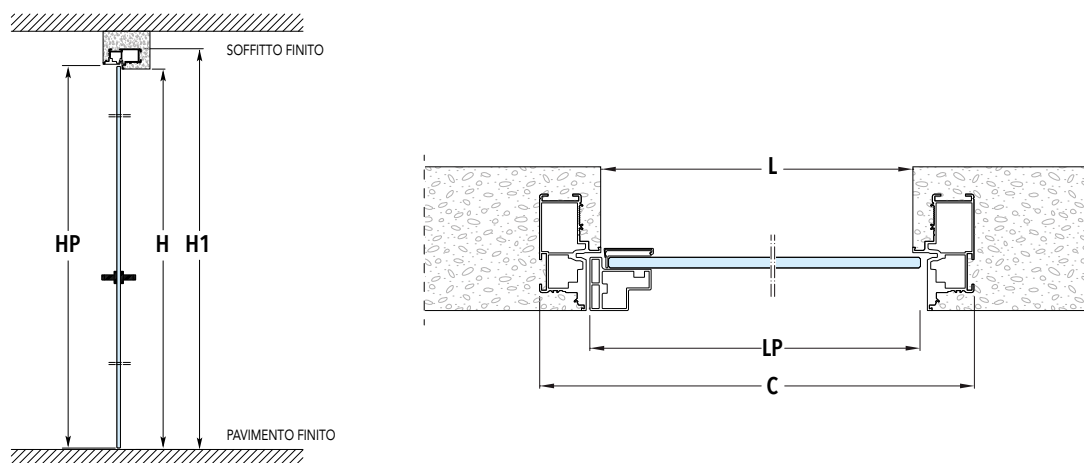

### DIMENSIONI

LUCE DI PASSAGGIO		MISURE D'INGOMBRO		PORTA VETRO - SP. 8 mm	
L	H	C	H1	LP	HP
600	2100/2400	692	2146/2446	616	2098/2398
650	2100/2400	742	2146/2446	666	2098/2398
700	2100/2400	792	2146/2446	716	2098/2398
750	2100/2400	842	2146/2446	766	2098/2398
800	2100/2400	892	2146/2446	816	2098/2398
850	2100/2400	942	2146/2446	866	2098/2398
900	2100/2400	992	2146/2446	916	2098/2398
950	2100/2400	1042	2146/2446	966	2098/2398
1000	2100/2400	1092	2146/2446	1016	2098/2398

MISURE ESPRESSE IN mm

• Intervalli in altezza ogni 50 mm da mm 1650 a mm 2700



---

# ECLISSE SYNTESIS® TECH

---

**ECLISSE SYNTESIS® TECH** è la soluzione che consente di contenere vani di servizio. Cablaggi, tubature, impianti elettrici possono ora essere nascosti ed integrati con discrezione nella parete. Grazie a **ECLISSE SYNTESIS® TECH**, la parete appare completamente inalterata mentre i vani tecnici rimangono accessibili, per intervenire solo quando serve, attraverso comode aperture push-



pull. Su richiesta disponibili anche maniglie a levetta o chiusure con chiave. Personalizzabile con qualsiasi tipo di apertura ad anta singola, doppia, a ribalta o estraibile, **ECLISSE SYNTESIS® TECH** nasconde qualsiasi nicchia, elemento o apparecchiatura che normalmente non vogliamo sia visibile, lasciandola ispezionabile per ogni intervento di manutenzione o riparazione.



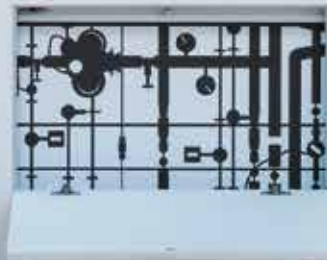
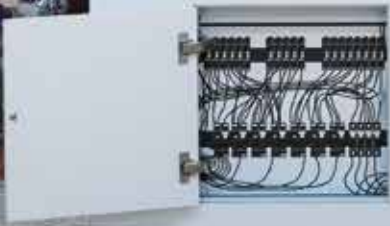

info  
TECHNICAL

## APERTURE ECLISSE SYNTESIS® TECH

### ESEMPI APPLICATIVI DEL SISTEMA ECLISSE SYNTESIS® TECH



Versione per un'anta a ribalta con apertura verso l'alto



Versione per due ante



Versione per un'anta con apertura a destra

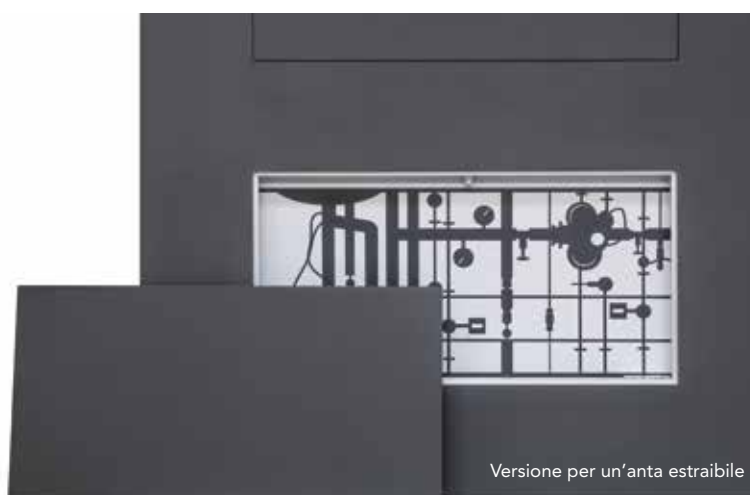

Versione per un'anta estraibile



Versione per un'anta con apertura a sinistra

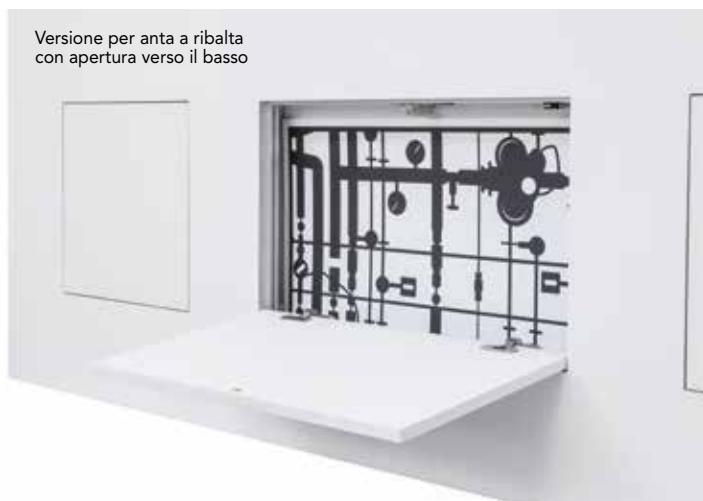

Versione per anta a ribalta con apertura verso il basso

## APPLICAZIONI ECLISSE SYNTESIS® TECH

### VANTAGGI

- **Durevole nel tempo e pitturabile.**

Il telaio e le squadrette di fissaggio di cerniere e serratura sono in alluminio anodizzato anticorrosione rivestito con primer. Questo trattamento consente di pitturare tutti gli elementi in modo tale da ottenere sempre la totale omogeneità tra la parte metallica e il muro, sia sul lato interno che su quello esterno.

- **Pensato per l'installatore!**

L'ingombro molto ridotto del telaio è disegnato in modo tale da permettere di far passare comodamente cablaggi e tubature su tutti e 4 i lati.

- **Telaio robusto.**

Come gli altri prodotti di ECLISSE SYNTESIS® COLLECTION, anche i telai pensati per i vani tecnici sono robusti e facili da montare.

- **NO crepe!**

Il profilo del telaio è disegnato in modo da integrarsi totalmente nella parete, evitando il formarsi di crepe lungo il perimetro del vano.

- **Universale**

Un unico telaio sia per pareti in intonaco che in cartongesso.

Di serie disponibile con supporti metallici per fissare il telaio alle orditure e alla struttura muraria.

- **Pannello porta**

ECLISSE SYNTESIS® TECH comprende telaio e pannello porta. I pannelli hanno uno spessore di 18 mm e sono in truciolare nobilitato Classe E1 rivestiti in melaminica bianca e bordati in ABS, pronti per essere pitturati.

- **Cerniere 165° di serie**

Massima accessibilità grazie alle cerniere con apertura a 165° montate di serie. Le cerniere inoltre possono essere regolate sui 3 assi per assicurare un risultato estetico perfetto.



### INGOMBRI

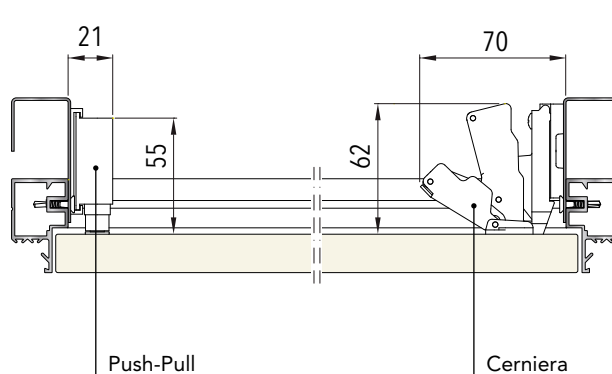
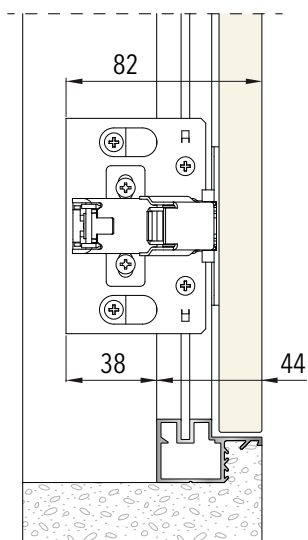
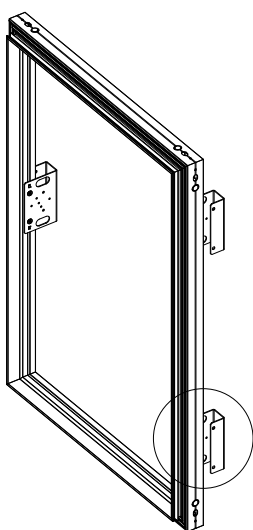

# DIMENSIONI E INGOMBRI ECLISSE SYNTESIS® TECH

info  
TECHNICAL  
DATA

## DIMENSIONI

### INGOMBRI

$$C = L + 53 \text{ mm}$$

$$H1 = H + 53 \text{ mm}$$

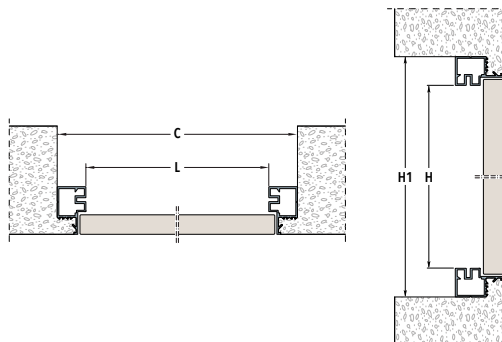

## APPLICAZIONI

### TELAIO SU PARETE PER INTONACO

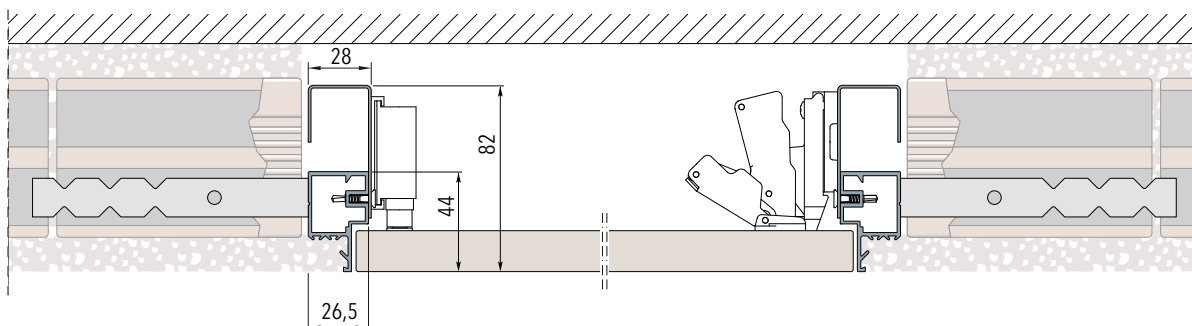

### TELAIO SU PARETE IN CARTONGESSO CON UNA LASTRA

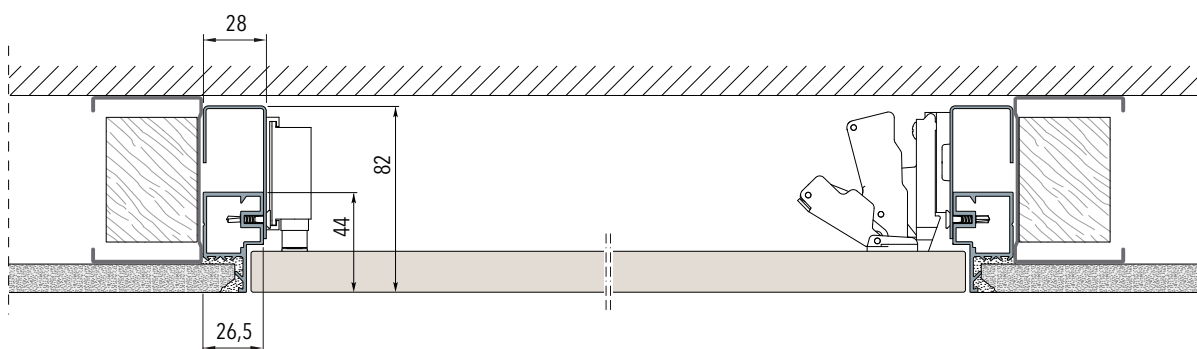

### TELAIO SU PARETE IN CARTONGESSO CON DUE LASTRE

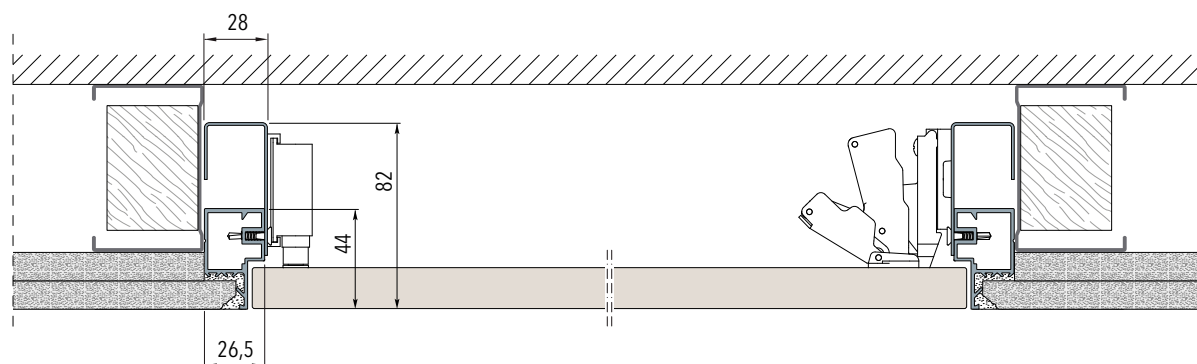

# VERSIONI ECLISSE SYNTESIS® TECH



## ANTA SINGOLA

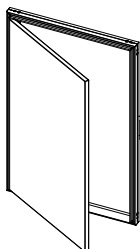

LUCE DI PASSAGGIO				MISURE D'INGOMBRO			
L		H		C		H1	
min	max	min	max	min	max	min	max
300 ÷	600	300 ÷	1600	353 ÷	653	353 ÷	1653

MISURE ESPRESSE IN mm

- Un unico telaio per apertura lato destro o sinistro.

- Passaggio utile tra cerniera e serratura circa 100 mm in meno rispetto alla luce di passaggio.

## ANTA DOPPIA

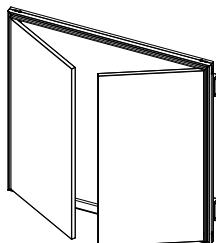

LUCE DI PASSAGGIO				MISURE D'INGOMBRO			
L		H		C		H1	
min	max	min	max	min	max	min	max
600 ÷	1000	300 ÷	1600	653 ÷	1053	353 ÷	1653
(300+300 ÷ 500+500)							

MISURE ESPRESSE IN mm

- Passaggio utile tra cerniera e serratura circa 150 mm in meno rispetto alla luce di passaggio.

- Non disponibile la chiusura con chiave.

## ANTA A RIBALTA VERSO L'ALTO

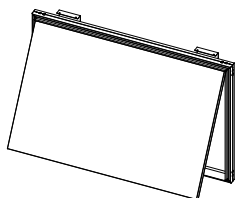

LUCE DI PASSAGGIO				MISURE D'INGOMBRO			
L		H		C		H1	
min	max	min	max	min	max	min	max
300 ÷	1600	300 ÷	600	353 ÷	1653	353 ÷	653

MISURE ESPRESSE IN mm

- Fornita di serie con asta a scatto.

- Passaggio utile tra cerniera e serratura circa 100 mm in meno rispetto alla luce di passaggio.

## ANTA A RIBALTA VERSO IL BASSO

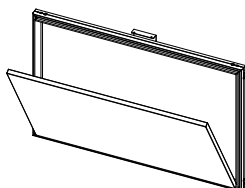

LUCE DI PASSAGGIO				MISURE D'INGOMBRO			
L		H		C		H1	
min	max	min	max	min	max	min	max
300 ÷	1600	300 ÷	600	353 ÷	1653	353 ÷	653

MISURE ESPRESSE IN mm

- Fornita di serie con catenina di sicurezza.

- Passaggio utile tra cerniera e serratura circa 100 mm in meno rispetto alla luce di passaggio.

## ANTA ESTRAIBILE

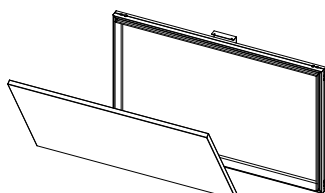

LUCE DI PASSAGGIO				MISURE D'INGOMBRO			
L		H		C		H1	
min	max	min	max	min	max	min	max
300 ÷	1600	300 ÷	600	353 ÷	1653	353 ÷	653

MISURE ESPRESSE IN mm

- Fornita di serie con catenina di sicurezza.



---

# ECLISSE SYNTESIS® BATTISCOPA

---

Il battiscopa montato a raso muro è un'idea innovativa, concepita per arredare gli spazi della casa in modo elegante, moderno e minimalista. A differenza dei tradizionali battiscopa, la versione montata con superficie a filo scorre a livello del muro senza sporgere. In questo modo i mobili possono essere appoggiati direttamente alla parete, senza che ci sia la necessità di rimodellare il battiscopa.



L'installazione si esegue predisponendo l'incavo per il battiscopa e collocando degli appositi profili in alluminio forato in fase di costruzione della muratura, prima di eseguire l'intonacatura e la posa del pavimento. **ECLISSE SYNTESIS® BATTISCOPA** realizza la perfetta combinazione armonica attraverso l'abbinamento con i modelli scorrevoli e battenti di **ECLISSE SYNTESIS® COLLECTION**.





# ECLISSE SYNTESIS® BATTISCOPIA

## CARATTERISTICHE TECNICHE

- I profili sono adatti all'inserimento di battiscopa standard di altezza 58 mm; per altezze superiori è sufficiente posare i profili sopra la quota zero.
- I profili in alluminio hanno una struttura a tripla camera che garantisce solidità e permette la perfetta unione tra un profilo e l'altro attraverso gli appositi giunti.
- Per il fissaggio dei profili alla parete in muratura va utilizzato un adesivo sigillante strutturale; nel caso di parete in cartongesso vanno fissati i profili, appositamente preforati, tramite viti.

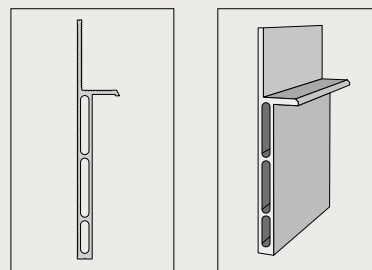

## PROFILI LINEARI

Barre in alluminio da 2000 mm da fissare alla parete.

Spazio utile in altezza per il battiscopa: 58 mm.

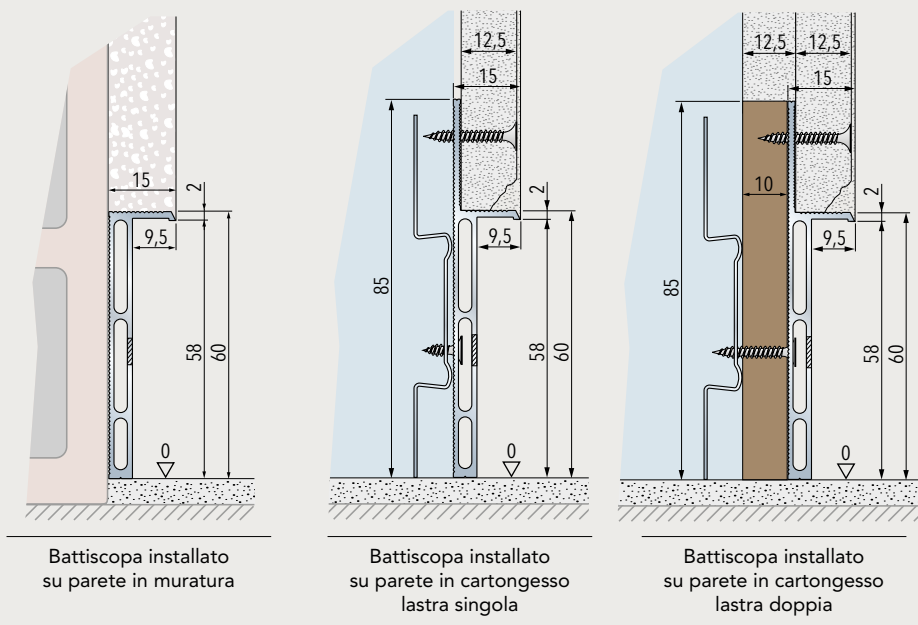

## GIUNTI PER L'UNIONE DEI PROFILI

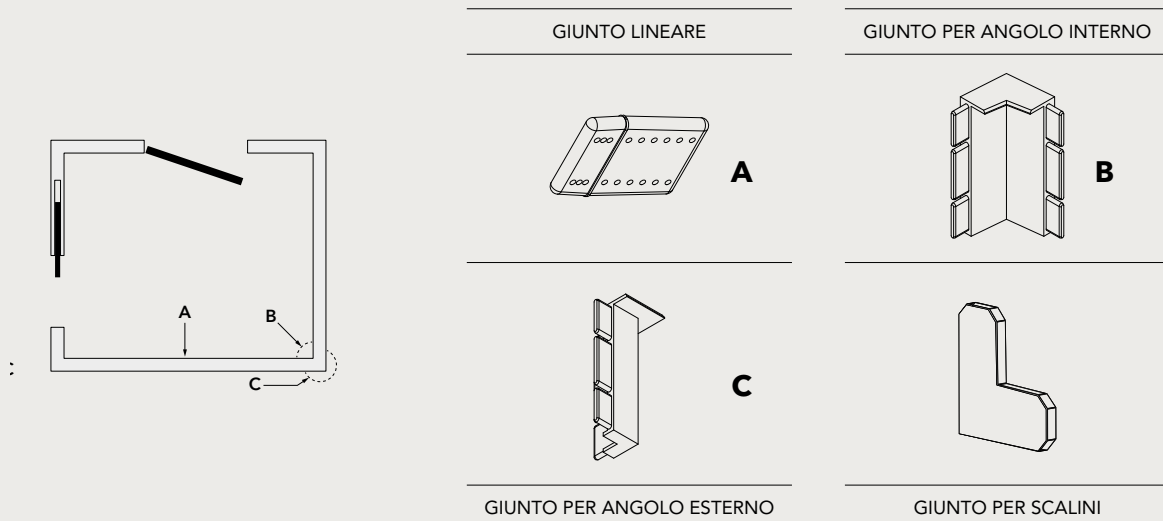



# ECLISSE SYNTESIS® BATTISCOPIA

## PROFILI TERMINALI PER ECLISSE SYNTESIS® LINE SCORREVOLE e ECLISSE SYNTESIS® LUCE

Ogni confezione contiene 4 profili terminali necessari in corrispondenza di ciascun controtelaio ECLISSE SYNTESIS® LINE SCORREVOLE o ECLISSE SYNTESIS® LUCE

Lunghezza profili: 160 mm.

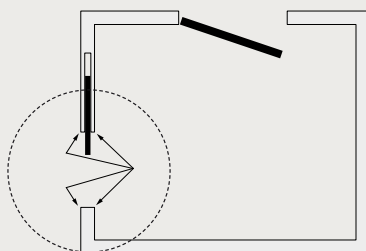

Il battiscopa tradizionale



ECLISSE SYNTESIS® BATTISCOPIA

## PROFILI TERMINALI PER ECLISSE SYNTESIS® LINE BATTENTE

Ogni confezione contiene 4 profili terminali necessari in corrispondenza di ciascun telaio ECLISSE SYNTESIS® LINE BATTENTE

Lunghezza profili: 160 mm.

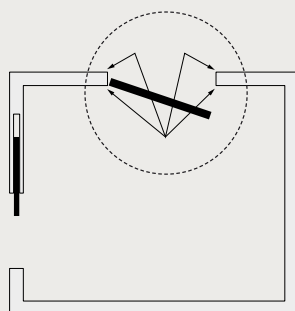

Il battiscopa tradizionale



ECLISSE SYNTESIS® BATTISCOPIA

## APPLICAZIONE DI ILLUMINAZIONE A LED (led non forniti)

ECLISSE SYNTESIS® BATTISCOPIA può essere retroilluminato con i led per fungere da segnapasso:

- il battiscopa va fresato nella parte posteriore in alto di 25 mm e profondità di 4 mm (vedi figura a lato);
- fissare il nastro led nella parte inferiore della fresata (vedi figura a lato);
- l'altezza del battiscopa va ridotta di circa 2 mm per consentire il passaggio della luce.

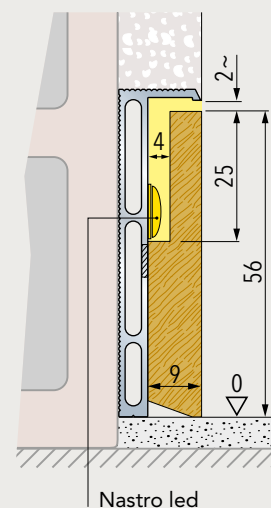



# COMPLEMENTI E ACCESSORI

Gli accessori ideati per **ECLISSE**

**SYNTESIS® COLLECTION**

hanno il compito di soddisfare un prodotto che, in quanto innovativo, ha bisogno di essere integrato al meglio con soluzioni che sappiano dialogare con il minimalismo delle sue forme.

Finiture di pregio come le porte in vetro reinterpretano il concetto stesso di porta, convertendola a parte integrante dell'arredamento.



Le nuove essenze legno per i pannelli

porta ampliano ulteriormente la gamma. Il design diventa concreto, attraverso sistemi per adattare le porte al telaio, rispettando la linearità delle forme di **ECLISSE SYNTESIS® COLLECTION**,

e si declina a pura innovazione se applicato all'ammortizzazione per le porte scorrevoli. I kit di chiusura sono soluzioni funzionali che semplificano la vita quotidiana.



# PORTE

info

## PORTE GREZZE - LACCATE - ESSENZE LEGNO



I pannelli porta scorrevoli o battente **grezzi con primer** sono pronti per esser ultimati con carte da parati, smalti o pitture dello stesso colore della parete.



Le soluzioni **ECLISSE SYNTESIS® COLLECTION** sono perfette per mimetizzare cabine armadio e ripostigli.



# PORTE

 info

## PORTE GREZZE - LACCATE - ESSENZE LEGNO



I pannelli porta scorrevoli per i modelli ECLISSE SYNTESIS® COLLECTION sono disponibili nelle seguenti finiture:

- pannelli grezzi con fondo primer pronti per essere laccati o verniciati
- pannelli laccati opachi nei campioni colore RAL
- pannelli in essenza legno nelle finiture rovere naturale, frassino sbiancato, frassino naturale, frassino laccato opaco a poro aperto bianco RAL 9010
- pannelli battenti per tagliafuoco EI 30 grezze con primer e laccate opache RAL 9010

**I pannelli porta scorrevoli e battenti hanno il tirante di serie a partire da H 2000 mm.**

## FINITURE

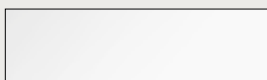

GREZZA CON PRIMER

LACCATA BIANCA OPACA  
RAL 9010

LACCATA RAL OPACA



ROVERE NATURALE

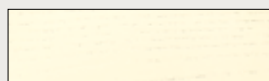
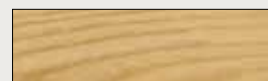

FRASSINO SBIANCATO

FRASSINO LACCATO BIANCO  
PORO APERTO RAL 9010

FRASSINO NATURALE

## PORTE SCORREVOLI IN VETRO

### PORTE SCORREVOLI A SCOMPARSA TUTTO VETRO

Luminosità e leggerezza.

Porte scorrevoli a scomparsa "tutto vetro" di ECLISSE: progettate per unire, dividere e arredare con eleganza, sempre privilegiando la luce.

ECLISSE propone nuove linee di porte tutto vetro: Aree, Flores, Opere e Colors.

**Aree** e **Flores** sono realizzate su lastre di cristallo temperato su base trasparente o satinata da 10 mm di spessore, e possono essere decorate su un lato con incisioni (sabbatura), e/o con vetrofusioni applicate.

Possono essere realizzate anche in versione fumé, sia su base trasparente che satinata, e decorate con incisioni.

**Opere** sono porte dipinte a mano su base trasparente o satinata ispirate a famose opere d'arte.

Le porte **Colors** sono disponibili in una vasta gamma di colori.

Le porte scorrevoli, interamente in vetro, sono dotate di apposito guida porta e di staffe per il fissaggio al sistema di scorrimento ECLISSE. A scelta, le porte possono essere completate con apposite maniglie o con uno specifico kit di chiusura (vedi sezione KIT DI CHIUSURA). Tutti i vetri sono conformi alle norme vigenti sull'utilizzo nell'edilizia privata e pubblica (norma UNI 7142 e UNI 7697).



AREE



FLORES



OPERE



COLORS

# PORTE SCORREVOLI IN VETRO

## PORTE IN VETRO CON VELETTA RIDOTTA PER MODELLI SCORREVOLI SYNTESIS®



Le porte in vetro ECLISSE nelle finiture sotto riportate vengono fornite di serie con una specifica veletta in alluminio che cela il meccanismo di scorrimento. Grazie all'ingombro ridotto (30 mm) risulta appena visibile.



## FINITURE

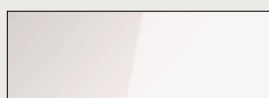

TRASPARENTE



TRASPARENTE CON DECORO

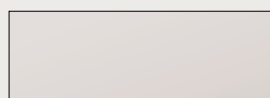

SATINATA



SATINATA CON DECORO



FUMÉ TRASPARENTE



FUMÉ TRASPARENTE CON DECORO SABBIAATO



FUMÉ SABBIAATA



FUMÉ SABBIAATA CON DECORO TRASPARENTE



COLORS EFFETTO COPRENTE



COLORS EFFETTO SATINATO

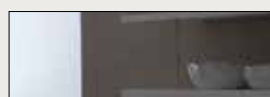

SPECCHIATO ARGENTO



DIPINTE A MANO

## MANIGLIE



MANIGLIA DI SERIE



KIT DI CHIUSURA SIROS



COPPIA DI MANIGLIONI



NISÍ



MYRTA



THERA



AYDIN



KOS

# KIT DI CHIUSURA

## ECLISSE SYNTESIS® LINE SCORREVOLE - ECLISSE SYNTESIS® LUCE

### CASSIOPEA SCORREVOLE QUADRATA - CROMO SATINATA

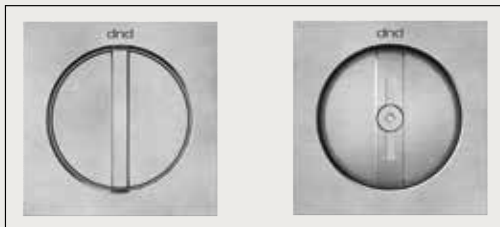

CON NOTTOLINO  
COMPLETO DI SERRATURA

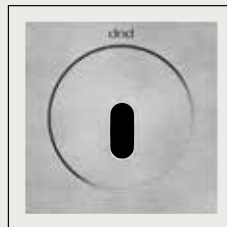

CON FORO CHIAVE  
COMPLETO DI SERRATURA

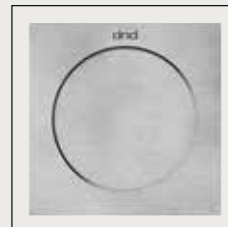

SENZA SERRATURA

### CASSIOPEA SCORREVOLE ROTONDA - CROMO SATINATA

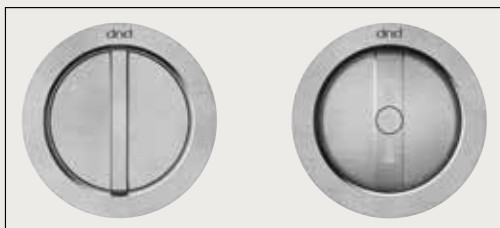

CON NOTTOLINO  
COMPLETO DI SERRATURA

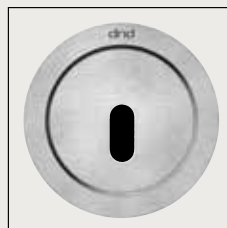

CON FORO CHIAVE  
COMPLETO DI SERRATURA

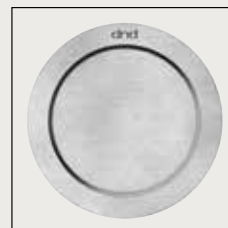

SENZA SERRATURA

## ECLISSE SYNTESIS® LINE BATTENTE

### CASSIOPEA BATTENTE QUADRATA - CROMO SATINATA

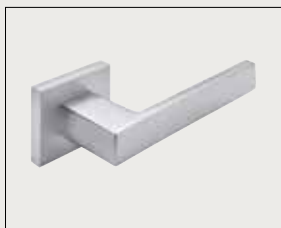

SENZA SERRATURA



CON CHIAVE

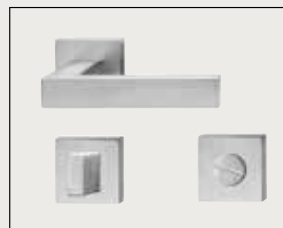

CON NOTTOLINO



CON CILINDRO (non compreso)

### CASSIOPEA BATTENTE ROTONDA - CROMO SATINATA



SENZA SERRATURA



CON CHIAVE



CON NOTTOLINO

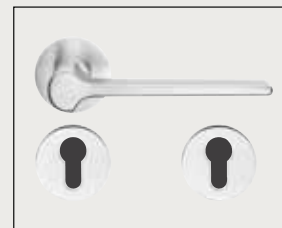

CON CILINDRO (non compreso)





# KIT DI CHIUSURA

## ECLISSE SYNTESIS® LINE BATTENTE

### TIRAPORTA

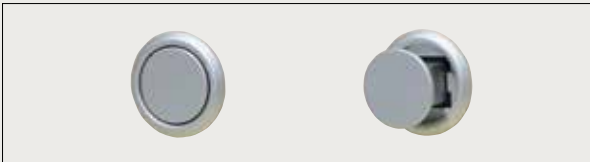

MANIGLIA A PULSANTE ROTONDA

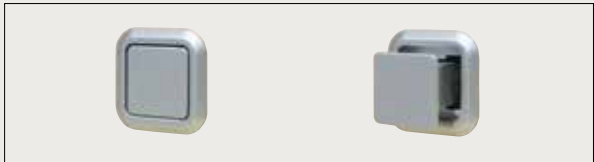

MANIGLIA A PULSANTE QUADRATA

## ECLISSE SYNTESIS® TECH



PUSH-PULL (di serie)



MANIGLIA A LEVETTA



CHIUSURA A CHIAVE

## ECLISSE SYNTESIS® BATTENTE EI30

### MANIGLIA - POMOLO PER BATTENTE EI30 (cilindro non compreso) - CROMO SATINATA



MANIGLIA - POMOLO QUADRATO



MANIGLIA - POMOLO ROTONDO



CILINDRO

## ECLISSE SYNTESIS® BATTENTE VETRO

### COPPIA MANIGLIE



SOLO MANIGLIE

### BLOCCO SERRATURA PER BATTENTE TUTTO VETRO (maniglie non comprese)



SOLO BLOCCO



CON NOTTOLINO



PREDISPOSTO CILINDRO

### DIMENSIONI DEL BLOCCO SERRATURA

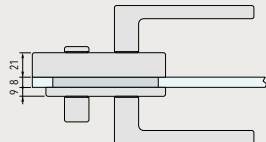
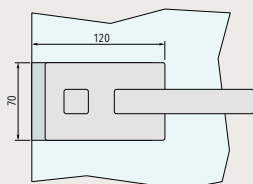

### CILINDRO PER VETRO



# ECLISSE SYNTESIS® PLUS

info

## VITRO ADATTATORE PER PORTE TUTTO VETRO



**VITRO** è la veletta in acciaio inox che ti permette di installare qualsiasi porta in vetro sui modelli della linea ECLISSE SYNTESIS®. VITRO comprende gli elementi verticali che adattano il controtelaio allo spessore ridotto delle porte in vetro (10 mm).

## SINCRONIA PER ECLISSE SYNTESIS® DOPPIA ANTA



Questo accessorio consente di aprire e chiudere simultaneamente due porte muovendo una sola anta alla volta. Esclusivamente per porte in legno con larghezze da 600+600 mm a 1000+1000 mm. Fornita di serie con ECLISSE BIAS® che rallenta la chiusura ed accosta i pannelli porta. Per porte con peso superiore ai 25+25 kg (fino ad un massimo di 50+50 kg), ECLISSE BIAS® rallenta il movimento in chiusura.

## ECLISSE PUSH&PULL S



**ECLISSE PUSH&PULL S** è l'innovativo accessorio per porte scorrevoli a scomparsa che permette, con una lieve pressione, di scostare il pannello porta dalla posizione iniziale, per agevolare la presa dell'anta e renderne più facile la chiusura. Adatto per porte in legno e in vetro (con peso massimo di 50 kg) e applicabile su telai già installati grazie al binario estraibile (eccetto ECLISSE SYNTESIS® EI30 SCORREVOLE). Applicabile ai modelli scorrevoli con luce di passaggio 600÷1300 mm (un'anta) e 600+600÷1300+1300 mm (due ante). Compatibile con ECLISSE BIAS®.

## ECLISSE BIAS®

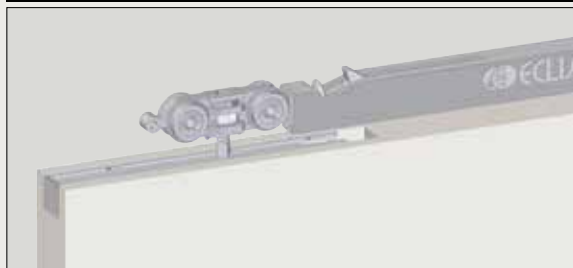

**ECLISSE BIAS®**, Built-In Anti-Slam, è l'ammortizzatore per porte scorrevoli a scomparsa che scorre all'interno del binario. Dotato di un pistone ad olio che rallenta e accompagna dolcemente la porta in fase di chiusura. Offre un buon potere di rallentamento per porte sino a 100 kg di peso.

## ECLISSE BIAS® DS



**ECLISSE BIAS® DS**, Built-In Anti-Slam Double Side, è l'ammortizzatore bidirezionale per porte scorrevoli a scomparsa invisibile dall'esterno. Rallenta e accompagna dolcemente la porta sia in fase di apertura che di chiusura. Offre un buon potere di rallentamento per porte sino a 100 kg di peso (solo per pannelli porta con luci di passaggio maggiori di 700 mm).



+  
Progetta i tuoi sistemi scorrevoli a scomparsa con [www.cercafacileeclisse.it](http://www.cercafacileeclisse.it)

+  
Scopri la SYNTESIS® COLLECTION



## ECLISSE

Via Giovanni Pascoli, 7 - 31053 Pieve di Soligo TV - T. +39 0438 980 513 - [eclisse@eclisse.it](mailto:eclisse@eclisse.it)

ECLISSE risponde a tutte le tue esigenze, chiama l'**840 000 441**, da lunedì a venerdì 8-12 - 14-18

[www.eclisse.it](http://www.eclisse.it)

© 2020 ECLISSE, tutti i diritti riservati. Sono vietati l'uso, l'immagazzinamento e la riproduzione anche parziale, con qualsiasi mezzo di testi e immagini contenuti in questo stampato. Le immagini e i disegni hanno scopo illustrativo e sono puramente indicativi. ECLISSE s.r.l. si riserva la facoltà di apportare le modifiche costruttive ritenute opportune al miglioramento di tutti i suoi prodotti, senza l'obbligo di preavviso; pertanto si consiglia di verificare la congruenza dei contenuti del presente catalogo consultando il call center dell'azienda. Inoltre declina ogni responsabilità per le possibili inesattezze contenute dovute a errori di stampa, di trascrizione, o per qualsiasi altro motivo.



Via Giovanni Pascoli, 7 - 31053 Pieve di Soligo TV - Tel. 0438 980 513 - [eclisse@eclisse.it](mailto:eclisse@eclisse.it) - [www.eclisse.it](http://www.eclisse.it)

Configura il tuo prodotto ECLISSE su [www.cercafacileeclisse.it](http://www.cercafacileeclisse.it)  
Hai domande? Chiamaci dal lunedì al venerdì 8-12 - 14-18.